

3:24 pm

30 Items

Home

Featured Free

Save List

Search

Streaming Channels

Settings



Cable Box



Game Console



Live TV

NETFLIX

Disney+

Apple tv

Crave

Roku Channel

CTV

IMPORTANT SAFETY INSTRUCTIONS

- **Read these instructions** – All the safety and operating instructions should be read before this product is operated.
- **Keep these instructions** – The safety and operating instructions should be retained for future reference.
- **Heed all warnings** – All warnings on the appliance and in the operating instructions should be adhered to.
- **Follow all instructions** – All operating and use instructions should be followed.
- **Do not use this apparatus near water** – The appliance should not be used near water or moisture - for example, in a wet basement or near a swimming pool and the like.
- **Clean only with a dry cloth.**
- **DO NOT:**
 - Block any ventilation openings. Always install in accordance with the manufacturer's instructions.
 - Install near any heat sources such as radiators, heat registers, stoves, or other apparatus (including amplifiers) that produce heat.
 - Use a polarized plug for this television. A polarized plug has two blades with one wider than the other. A grounding-type plug has two blades and a third grounding prong. The wide blade (or third prong) are provided for your safety. If the provided plug does not fit into your outlet, consult an electrician for a replacement of the obsolete outlet.
- Protect the power cord from being walked on or pinched, particularly at plugs, convenience receptacles, and the point where they exit from the apparatus.
- Only use attachments/accessories specified by the manufacturer.
- Use only with the cart, stand, tripod, bracket or table specified by the manufacturer, or sold with the apparatus. When a cart is used, use caution when moving the cart apparatus combination to avoid injury from tip-over.



- Unplug this apparatus during lightning storms or when unused for long periods of time.
- Refer all servicing to qualified service personnel. Servicing is required when the apparatus has been damaged in any way, such as the power-supply cord or plug is damaged, liquid has been spilled or objects have fallen into the apparatus, the apparatus has been exposed to rain or moisture, does not operate normally, or has been dropped.

- Keep unit in a well ventilated environment.

• WARNING:

- To reduce the risk of fire or electric shock, do not expose this apparatus to rain or moisture. The apparatus should not be exposed to dripping or splashing. Objects filled with liquids, such as vases should not be placed on apparatus.
- The batteries shall not be exposed to excessive heat such as sunshine, fire or the like.
- The main plug is used as disconnect device, the disconnect device shall remain readily operable.
- To reduce the risk of electric shock, do not remove cover (or back) as there are no user-serviceable parts inside. Refer servicing to qualified personnel.



This symbol is intended to alert the user to the presence of non-insulated "dangerous voltage" within the product's enclosure that may be of sufficient magnitude to constitute a risk of electric shock.



This symbol is intended to alert the user to the presence of important operating and maintenance instructions in the literature accompanying the appliance.



This equipment is a Class II or double insulated electrical appliance. It has been designed in such a way that it does not require a safety connection to electrical earth.



This product contains electrical or electronic materials. The presence of these materials may, if not disposed of properly, have potential adverse effects on the environment and human health. Presence of this label on the product means it should be disposed of as unsorted waste and must be collected separately. As a consumer, you are responsible for ensuring that this product is disposed of properly.

HDMI®
HIGH-DEFINITION MULTIMEDIA INTERFACE

The terms HDMI and HDMI High -Definition Multimedia Interface, and the HDMI Logo are trademarks or registered trademarks of HDMI Licensing Administrator, Inc in the United States and other countries.

The FCC Wants You to Know



FCC STATEMENT

This device complies with Part 15 of the FCC Rules. Operation is subject to the following two conditions:

- (1) This device may not cause harmful interference, and
- (2) This device must accept any interference received, including interference that may cause undesired operation. Changes or not expressly approved by the party responsible for compliance could void the user's authority to operate the equipment.

NOTE: This equipment has been tested and found to comply with the limits for a Class B digital device, pursuant to Part 15 of the FCC Rules. These limits are designed to provide reasonable protection against harmful interference in a residential installation. This equipment generates uses and can radiate radio frequency energy and, if not installed and used in accordance with the instructions, may cause harmful interference to radio communications. However, there is no guarantee that interference will not occur in a particular installation. If this equipment does cause harmful interference to radio or television reception, which can be determined by turning the equipment off and on, the user is encouraged to try to correct the interference by one or more of the following measures:

- (1) Reorient or relocate the receiving antenna.
- (2) Increase the separation between the equipment and receiver.
- (3) Connect the equipment into an outlet on a circuit different from that to which the receiver is connected.
- (4) Consult the dealer or an experienced radio/TV technician for help.

FCC Radiation Exposure Statement

This equipment complies with FCC radiation exposure limits set forth for an uncontrolled environment.

This equipment should be installed and operated with minimum distance 20cm between the radiator & your body.

Responsible Party –

Company: Westinghouse Electronics

Address: 6255 Providence Way, Eastvale, CA 92880

Tel: (800)-701-0680

TABLE OF CONTENTS

| | |
|-------------------------------|---|
| PACKAGE CONTENT | 1 |
| INSTALLING THE TV STAND | 2 |
| LOCATION OF CONNECTORS | 3 |
| CONNECTING DEVICES TO YOUR TV | 4 |
| SETTING UP YOUR TV | 5 |
| CONNECT AN ANTENNA (OPTIONAL) | 7 |
| REMOTE CONTROL | 8 |

This Quick Start Guide is provided so that you can properly set up your new TV. Figures and illustrations in this Operation Manual are provided for reference only and may differ from actual product appearance. Product design and specifications may be changed without notice.

PACKAGE CONTENT

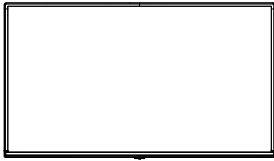

Westinghouse Roku TV x 1pc

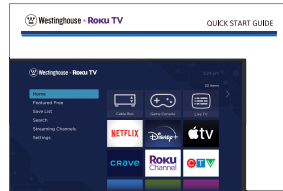

Quick Start Guide x 1pc



Remote Control x 1pc



Batteries for Remote Control
(Size AAA) x 2pcs

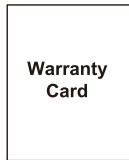

Warranty Card



4x screws for TV Stand



Stands x 2pcs

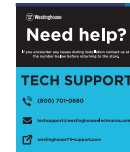

Tech Support Card

What you need (not included)

- Phillips screw driver
- Wireless router (needed for streaming)
- Internet connection (needed for streaming)
- Computer, tablet, or smart phone (needed for setup)

For additional support, please refer to User Manual and

Westinghouse Customer Support at

<http://go.roku.com/tvmanual>

<http://westinghouseelectronics.com/support/>

Key things to know: A paid subscription or other payments may be required for some streaming channel content.

Channel availability subject to change and varies by country.

INSTALLING THE TV STAND

It is recommended two people handle TV stand installation. To prevent scratch or damage to the TV screen, place the TV on a soft, flat surface.



Attach the stands to the bottom of the TV by inserting the stand into slots on the TV. Secure the stands to the TV with the supplied screws.

To attach the left and right leg that forms the stand:

1. Place the legs into the bottom slots of the TV, insert and tighten the screws (found in the accessories bag) in the circled areas with the screwdriver (not provided).

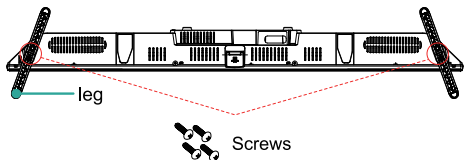

2. After securing the stand, place the TV on a stable surface. The TV is ready for use now.

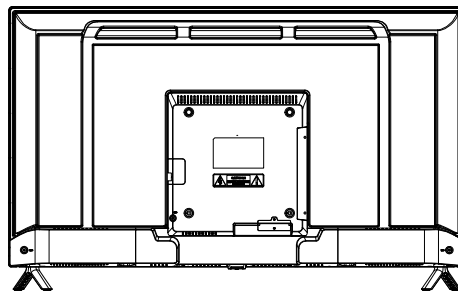

Note: TV can also be wall mounted. Wall mount sold separately.

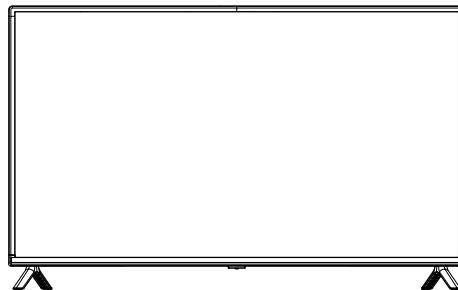

LOCATION OF CONNECTORS

Back View of the TV

TV Side View

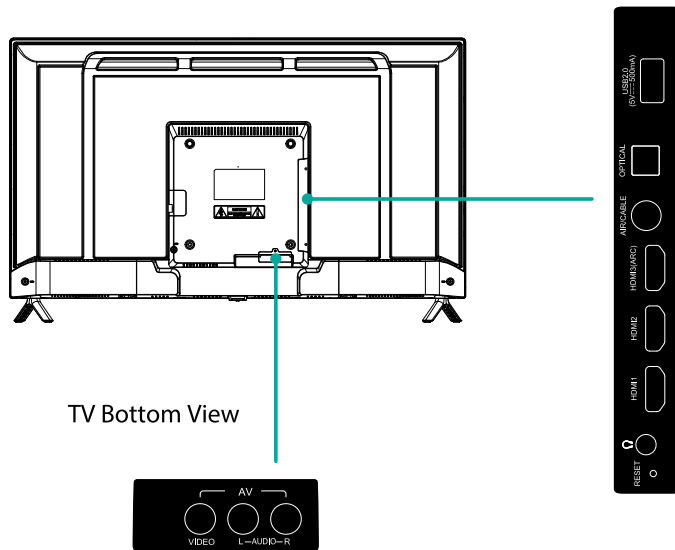

Actual port location may vary by TV model.

CONNECTING DEVICES TO YOUR TV

Westinghouse recommends using the best-quality video connection for your Cable Box, Satellite Receiver, Blu-ray, DVD player, Game box or any other device starting with **HDMI®**.



CAUTION

Disconnect the power cord before connecting device

CONNECTION TO HDMI INPUT

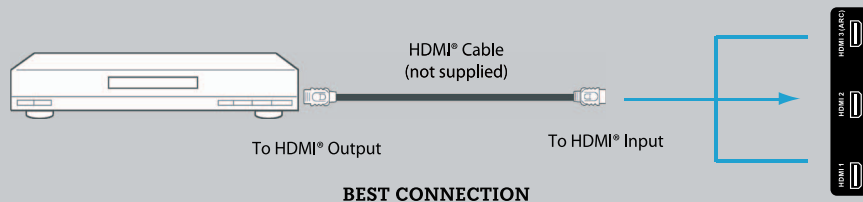

CONNECTION TO AUDIO/VIDEO INPUT

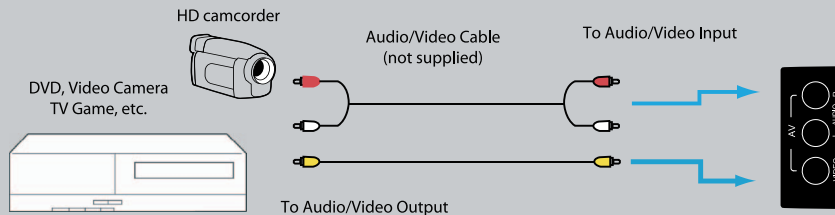

HDMI is a trademark of HDMI Licensing LLC in the United States and other countries.

SETTING UP YOUR TV

1. Place batteries in remote

Power your TV remote by inserting the included batteries carefully matching(+) and (-) indicated inside the battery compartment.

Tip: Always replace dead batteries with two brand-new batteries from the same manufacturer. Never use damaged batteries. If your remote gets warm/hot during use, discontinue use and contact customer support immediately at <http://westinghouseelectronics.com/support/>

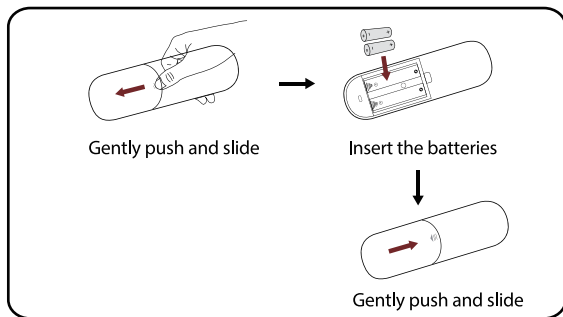

2. Plug in and turn on TV

Connect your power cord to the TV, then plug it into the wall outlet. Press the power button on your TV remote control.

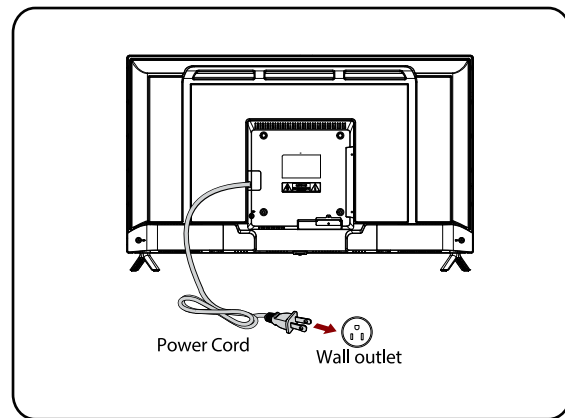

CONNECT AN ANTENNA (OPTIONAL)

Check to ensure that you have selected the right cables for the ports and that they are connected securely. Loose connections can affect the quality of the picture image and color. (Cables and External Equipment not included.)

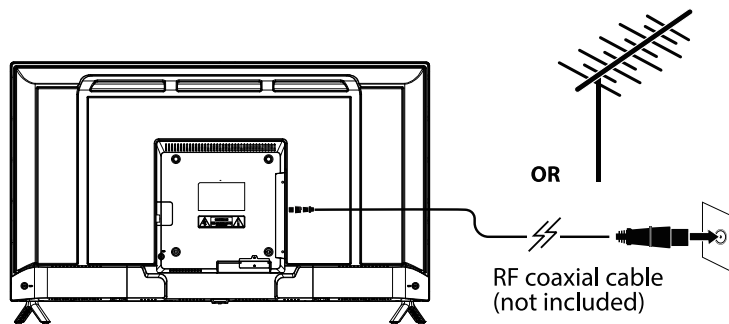

Note:

Aerial connections : F connector.

Input impedance : 75Ω unbalanced.

With the tuner built-in you can connect your TV to an antenna and enjoy over-the-air entertainment.

1. When the setup wizard is complete select the Live TV icon  from the home screen.
2. Follow the on-screen instructions.
3. Whenever you want to watch Live TV, select the Live TV icon.

REMOTE CONTROL

The Roku TV remote should feel right at home in your hand. We designed it to be incredibly intuitive for watching TV and navigating on-screen menus.

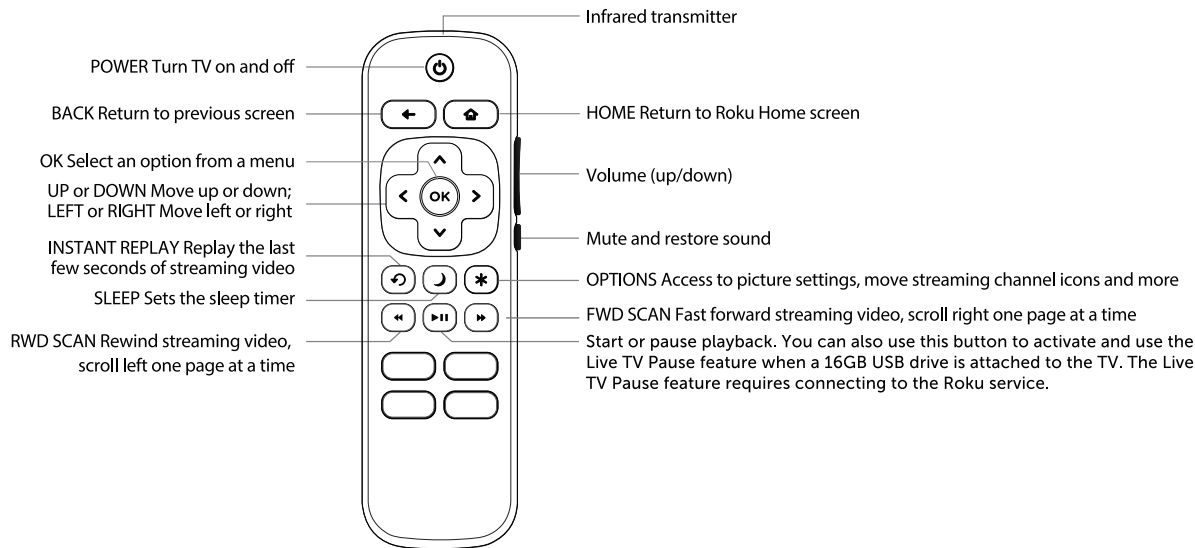

Tip: The (*) gives you easy access to picture settings, display options and more. Try it on every screen.

Tip: If you prefer to use your cable set-top box or satellite receiver remote as a Universal Remote, please refer to the manual that your cable or satellite service provided. It includes instructions on how to program their remote to your television. You can find codes that work with your Westinghouse Roku TV and most common cable and satellite provider's universal remote controls at www.roku.com/universalarmote.

Register your products online: www.westinghouseelectronics.com/support

Enjoy these benefits by registering your product online today!

- Up-to-date product information
- Exciting promotional offers
- Industry news

Westinghouse Electronics has a comprehensive online privacy policy designed to protect our online visitor's information. Please visit www.westinghouseelectronics.com/privacy/ for our complete Online Privacy Policy.

Need help? Contact us at: (800) 701-0680

or go to www.westinghouseelectronics.com/support



WARNING

A television set may fall, causing serious personal injury or death. Many injuries, particularly to children, can be avoided by taking simple precautions such as:

- ALWAYS use cabinets or stands or mounting methods recommended by the manufacturer of the television set.
- ALWAYS use furniture that can safely support the television set.
- ALWAYS ensure the television set is not overhanging the edge of the supporting furniture.
- ALWAYS educate children about the dangers of climbing on furniture to reach the television set or its controls.
- ALWAYS route cords and cables connected to your television so they cannot be tripped over, pulled or grabbed.
- NEVER place a television set in an unstable location.
- NEVER place the television set on tall furniture (for example, cupboards or bookcases) without anchoring both the furniture and the television set to a suitable support.
- NEVER place the television set on cloth or other materials that may be located between the television set and supporting furniture.
- NEVER place items that might tempt children to climb, such as toys and remote controls, on the top of the television or furniture on which the television is placed.

If the existing television set is going to be retained and relocated, the same considerations as above should be applied.

The TV is provided with mounting holes for a VESA approved wall mounting bracket (Not included). Mount the VESA bracket using isometric threaded screws: 24inch: 4*M4*10; 32-65inch: 4*M6*10; 70-75inch: 4*M8*10; (Not included).



The terms HDMI, HDMI High-Definition Multimedia Interface, HDMI Trade dress and the HDMI Logos are trademarks or registered trademarks of HDMI Licensing Administrator, Inc.



Manufactured under license from Dolby Laboratories. Dolby, Dolby Audio, and the double-D symbol are trademarks of Dolby Laboratories Licensing Corporation.



Roku, Roku TV and the Roku logo are the trademarks or registered trademarks of Roku, Inc.

Operating ambient temperature: 0 - 35°C,

Storage and transportation ambient temperature: -10 - 50°C,

altitude not higher than 5000m (air pressure not less than 45kPa),

WARNING:

- replacement of a battery with an incorrect type may defeat a safeguard;
- disposal of a battery into fire or a hot oven, or mechanically crushing or cutting of a battery, may result in an explosion;
- leaving a battery in an extremely high temperature surrounding environment, such as sunshine, fire, or hot surface may result in an explosion or the leakage of flammable liquid or gas;
- a battery subjected to extremely low air pressure may result in an explosion or the leakage of flammable liquid or gas.

CAUTION

Risk of fire or explosion if the battery is replaced by an incorrect type!

3:24 pm

30 Items

Home

Featured Free

Save List

Search

Streaming Channels

Settings



Cable Box



Game Console



Live TV

NETFLIX

Disney+

Apple tv

Crave

Roku Channel

CTV

CONSIGNES DE SÉCURITÉ IMPORTANTES

- **Lisez ces instructions** – Toutes les consignes de sécurité et toutes les instructions de fonctionnement devront être lues avant de faire fonctionner ce produit.
- **Conserver ces instructions** – Toutes les consignes de sécurité et toutes les instructions de fonctionnement devront être conservés pour la relecture.
- **Tenir compte de tous les avertissements** – Tous les avertissements sur l'appareil et dans les instructions de fonctionnement devront être respectés.
- **Suivez toutes les instructions** – Toutes les instructions de fonctionnement et d'utilisation devront être respectées.
- **Ne pas utiliser cet appareil près de l'eau** – cet appareil ne devra être utilisé près de l'eau ou de l'humidité – par exemple, dans un sous-sol humide ou près d'une piscine ou les similaires.
- **Nettoyer le seulement avec un chiffon sec.**

NE PAS :

- Obstruer toute ouverture de ventilation. Toujours installer en conformité des instructions du fabricant.
- Installer près des sources de chaleur tels que radiateurs, plaques de chaleur, fours ou autres appareils (y compris amplificateurs) qui produisent la chaleur.
- Utiliser une prise polarisée pour cette télévision. Une prise polarisée dispose de deux fiches avec une plus large que l'autre. Une prise à terre dispose de deux fiches et une troisième broche de mise à la terre. La fiche plus large (ou la troisième broche de mise à la terre) est fournie pour votre sécurité. Si la fiche fournie n'est pas adaptée à votre prise, consulter un électricien pour un remplacement de la prise démodée.
- Protéger le cordon d'alimentation contre la marche ou le pincement, particulièrement sur les fiches, réceptacles pratiques, et le point où les fiches sortent de l'appareil.
- Seulement utiliser les attachements/accessoires spécifiés par le fabricant.
- Utiliser seulement les chariots, les supports, les trépieds ou les tables spécifiés par le fabricant, ou vendus avec l'appareil. Lorsqu'un chariot est utilisé, prenez soins lors du déplacement du chariot pour éviter les blessures résultant d'un basculement.



- Débrancher cet appareil durant un éclair d'orage ou lors d'une longue période de non utilisation.
- Référez au service d'entretien pour le personnel qualifié. L'entretien est requis lorsque l'appareil est endommagé en toute manière, tels que le cordon d'alimentation ou la fiche est endommagé. Le liquide a été renversée ou les objets étranges ont chutés dans l'appareil, l'appareil a été exposé aux pluies ou humidités, il ne fonctionne pas normalement, ou il a chuté.

- Conserver l'appareil dans un endroit bien ventilé.
- **Avertissement :**
 - Pour réduire le risque d'incendie ou de choc électrique, ne pas exposer cet appareil aux pluies et humidités. L'appareil ne devra être exposé aux gouttes ou éclaboussures, tels qu'une vase ne devra être mis sur l'appareil.
 - Les batteries ne devront être exposées aux chaleurs excessives tels que le soleil, le feu ou les similiaires.
 - La fiche principale est utilisée pour débrancher l'appareil, l'appareil débranché restera facilement utilisable.
 - Pour réduire le risqué de choc électrique, ne pas enlever le couvercle (ou le dos) comme il n'y a pas des pièces dedans qui peuvent être entretenues par l'utilisateur. Confier la réparation au personnel qualifié.



Ce symbole est conçu pour avertir l'utilisateur la présence de la "Tension dangereuse" non isolée dans l'enceinte du produit qui peut être d'une ampleur suffisante pour constituer un risque de choc électrique.



Ce symbole est conçu pour avertir l'utilisateur la présence des instructions de fonctionnement et de maintenance dans les manuels fournis avec l'appareil.



Cet appareil est un produit Classe II ou un produit électrique de double isolation. Il a été conçu de telle manière qui ne nécessite pas une connexion de sécurité à la terre.



Ce produit contient des pièces électriques ou électroniques. La présence de ces pièces pourra, si elles ne sont pas éliminées correctement, avoir des effets potentiellement néfastes sur l'environnement et la santé humaine. La présence de cette étiquette sur le produit signifie qu'il devra être éliminé comme un déchet trié et qu'il est obligatoire de le collecter séparément. Comme un consommateur, vous êtes responsable d'assurer que ce produit est éliminé correctement.

HDMI®
HIGH-DEFINITION MULTIMEDIA INTERFACE

Les termes HDMI et HDMI High-Definition Multimedia Interface, de même que le logo HDMI sont des marques commerciales ou des marques déposées de HDMI Licensing Administrator, Inc. aux États-Unis et dans d'autres pays.

FCC veut que vous sachiez



Déclaration FCC

Cet appareil est conforme à la partie 15 des Règles de la FCC. Son fonctionnement est assujettie aux deux conditions suivantes:

- 1) Cet appareil ne peut causer d'interférence nocive; et.
- 2) Cet appareil doit accepter toute interférence reçue, y compris les interférences susceptibles de provoquer des opérations indésirables. Les modifications ou non expressément approuvées par la partie responsable de la conformité pourraient annuler l'autorité de l'utilisateur de faire fonctionner l'appareil.

Remarque: cet appareil a été testé et jugé conforme aux limites d'un appareil numérique de classe B, conformément à la partie 15 des Règles de la FCC. Ces limites sont conçus pour assurer une protection raisonnable contre les interférences nocives dans une installation résidentielle. Cet appareil génère des utilisations et peut rayonner l'énergie de fréquence radio et, si elle n'est pas installée et utilisée conformément aux instructions, peut causer des interférences nocives dans les communications radio. Cependant, il n'y a aucune garantie que des interférences ne se produiront pas dans une installation donnée. Si cet appareil cause des interférences nocives sur la radio ou la réception de télévision, qui peut être déterminée en éteignant et allumant l'appareil, l'utilisateur est encouragé à essayer de corriger l'interférence par une ou plusieurs mesures suivantes:

- 1) Réorienter ou déplacer l'antenne réceptrice.
- 2) Augmenter la séparation entre l'appareil et le récepteur.
- 3) brancher l'appareil dans une sortie sur un circuit différent de celui auquel le récepteur est connecté;
- 4) Consulter les avis du distributeur ou un technicien radio/TV expérimenté pour obtenir l'aide.

Déclaration de l'exposition aux rayonnements de la FCC

Cet appareil est conforme aux limites d'exposition aux rayonnements de la FCC établies pour un environnement non contrôlé. Cet appareil doit être installé et actionné à une distance minimale de 20cm entre le radiateur et votre corps.

Partie responsable

Société: Westinghouse Electronics

Adresse: 6255 Providence Way, Eastvale, CA 92880

Téléphone: (800)-701-0680

TABLE DE MATIÈRES

| | |
|---|---|
| CONTENU DE PACKAGE | 1 |
| INSTALLER LE SUPPORT DE TÉLÉVISION | 2 |
| LOCATION DES CONNECTEURS | 3 |
| BRANCHER LES APPAREILS À VOTRE TÉLÉVISION | 4 |
| CONFIGURER VOTRE TÉLÉVISION | 5 |
| BRANCHER UN ANTENNE(OPTIONNEL) | 7 |
| LA TÉLÉCOMMANDE | 8 |

Le guide de démarrage rapide est fourni de manière que vous pourriez paramétrer correctement votre nouvelle télévision. Les chiffres et illustrations de ce manuel d'opération sont fournis uniquement pour référence et peuvent différer de l'apparence réelle du produit. La conception et les spécifications des produits peuvent être modifiées sans préavis.

Contenu du package

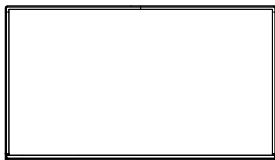

Westinghouse Roku TV x 1pc

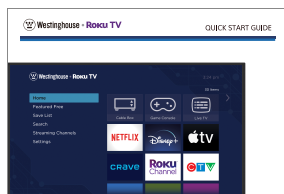

Guide de démarrage rapide x 1pc



Télécommande x 1pc



Batteries pour la télécommande
(Taille AAA) x 2pcs

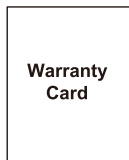

Carte de garantie



4 x écrous pour le support TV



Supports x 2 pcs

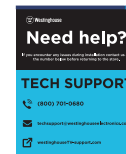

Tarjeta de soporte técnico

De quoi vous aurez besoins(non fournis)

- Tournevis cruciforme
- Routeur sans fil (nécessaire pour le streaming)
- Connexion internet(nécessaire pour le streaming)
- Ordinateur, tablette ou un portable intelligent (nécessaire pour le paramétrage)

Pour un soutien additionnel, référez-vous au manuel de l'utilisateur et le soutien de client Westinghouse à <http://go.roku.com/tvmanual>
<http://westinghouseelectronics.com/support/>
Les points clés à savoir: Une souscription payante ou autres paiements pourra être requis pour un certain nombre de contenu de chaîne de streaming.
La disponibilité de chaîne est assujettie aux changements et varie en fonction de pays.

INSTALLER LE SUPPORT DE TÉLÉVISION

Il est conseillé d'affecter deux personnes pour manipuler l'installation du support de TV. Pour empêcher la rayure ou l'endommagement à l'écran TV, mettre la TV sur une surface douce et plane.

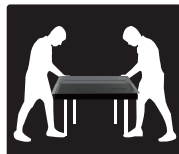

Attacher les supports en bas de TV en insérant le support dans les ouvertures de la TV. Sécuriser les supports à la TV avec les écrous fournis.

Pour attacher les pieds gauche et droite qui constituent le support :

1. Mettre les pieds dans les ouvertures basses de la TV, insérer et serrer les écrous (fournis avec un sac plastique) dans la zone de cercle avec le tournevis (non fourni).

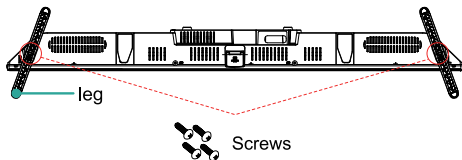

2. Après avoir sécurisé le support, mettre la TV sur une surface stable. La TV est prêt à être utilisée maintenant.

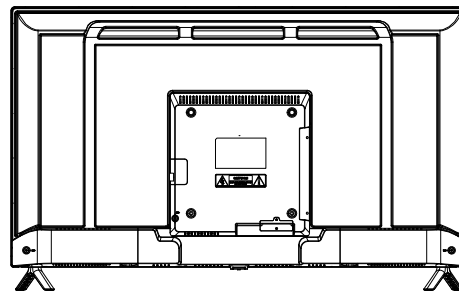

Note : La TV pourra être montée au mur. Le support mural est vendu séparément.

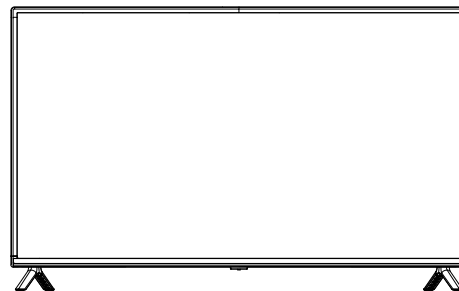

LOCATION DES CONNECTEURS

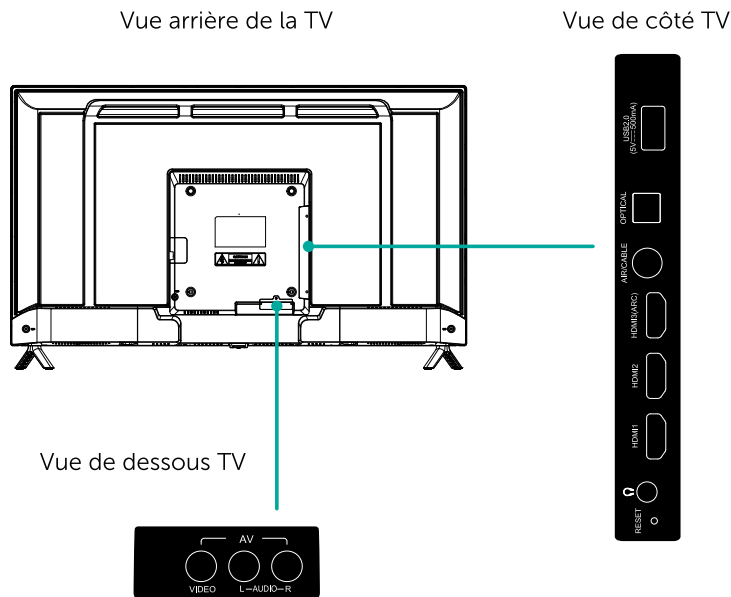

La location du port actuel pourra varier en fonction des modèles de TV.

BRANCHER LES APPAREILS À VOTRE TÉLÉVISION

Westinghouse vous conseille d'utiliser la connexion vidéo de la meilleure qualité pour votre boîte de câble, votre receveur satellite, Blu-ray, lecteur DVD, boîte de jeux ou tout autre appareil commençant avec **HDMI**®.



MISE EN GARDE

Débrancher le cordon d'alimentation avant la connexion des appareils.

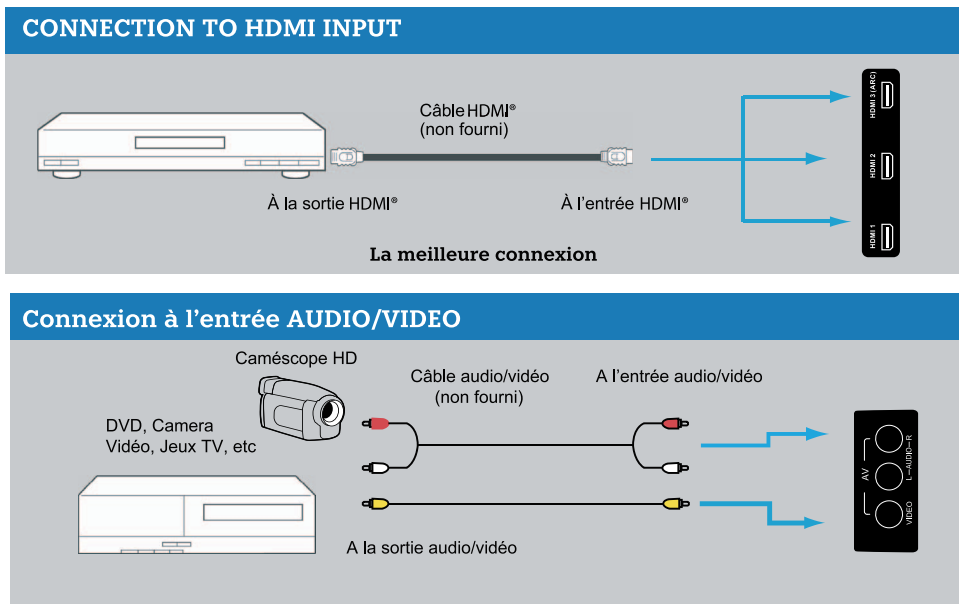

HDMI est une marque déposée de HDMI Licensing LLC aux États-Unis et dans d'autres pays.

CONFIGURER VOTRE TÉLÉVISION

1. Mettre les batteries dans la télécommande

Alimenter votre télécommande en insérant soigneusement les batteries fournies qui adaptent (+) et (-) indiquées au compartiment des batteries.

Conseils : Toujours remplacer les batteries épuisées avec deux batteries toutes nouvelles du même fabricant. Ne jamais utiliser les batteries endommagées. Si votre télécommande devient tiède/chaude durant l'utilisation, cesser immédiatement l'utilisation et contacter le support client à <http://westinghouseelectronics.com/support/>

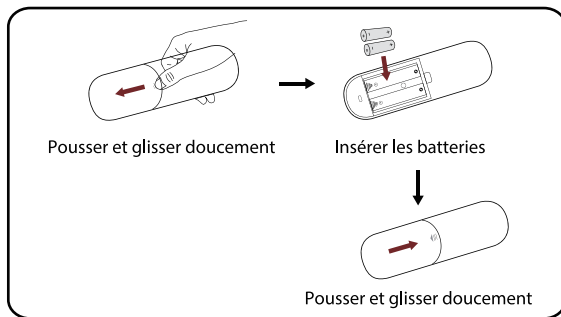

2. Insérer et allumer la TV

Brancher votre cordon d'alimentation à la TV, ensuite insérer le dans la prise murale. Appuyer sur le bouton d'alimentation sur votre télécommande.

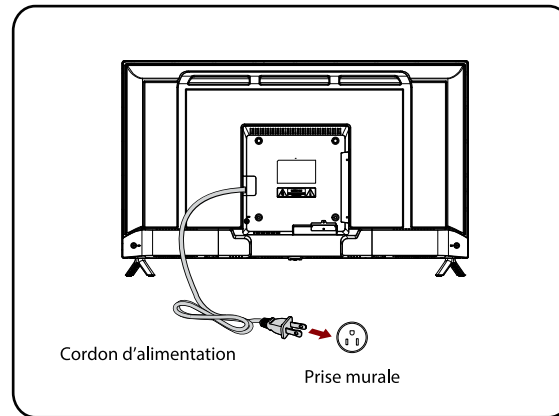

CONFIGURER VOTRE TÉLÉVISION

3. Suivre les instructions à l'écran

Une fois que votre télévision Roku soit allumée, suivre les instructions à l'écran. Votre TV Roku vous guidera dans le paramétrage initial et vous assistera à brancher à votre réseau sans fil préféré. Votre TV détectera automatiquement les réseaux sans fil dans votre zone. Avoir le nom et le mot de passe de votre réseau à la portée de votre main et suivre les instructions faciles à l'écran. Une fois connectée, votre TV mettra à jour automatiquement le dernier logiciel. Il prendra quelques minutes pour mettre à jour. Si vous n'êtes pas prêt pour connecter votre TV à un réseau sans fil, vous pouvez l'utiliser quand même comme une TV régulière.

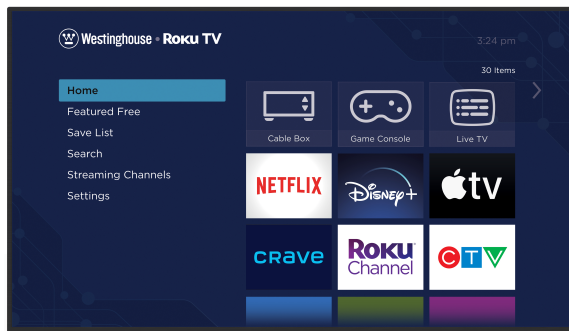

REMARQUE: Roku ne facture pas l'assistance à l'activation. Méfiez-vous des escroqueries

Les canaux sont soumis à un changement, varient selon la région et peuvent nécessiter un paiement.

4. Activer votre TV intelligente

Activer votre TV Roku utilisant votre ordinateur, votre portable intelligent, ou votre tablette pour connecter à un compte Roku. Vous auriez besoin d'un compte Roku pour activer votre TV Roku et l'accès aux divertissements à travers des milliers de canaux streaming. Le compte Roku est libre de tout frais et lorsqu'une carte de crédit valide n'est pas requise pour créer un compte Roku, sauvegarder les informations de votre carte de crédit pour la location et l'achat des divertissements auprès de la boutique de Chaînes Roku de manière rapide et agréable.



BRANCHER UN ANTENNE(OPTIONNEL)

Vérifier pour assurer vous que vous avez sélectionné les câbles corrects pour les ports et qu'ils sont branchés en toute sécurité. Les connexions lâches pourront affecter la qualité de l'image et la couleur de photo. (Les câbles et les périphériques ne sont pas fournis.)

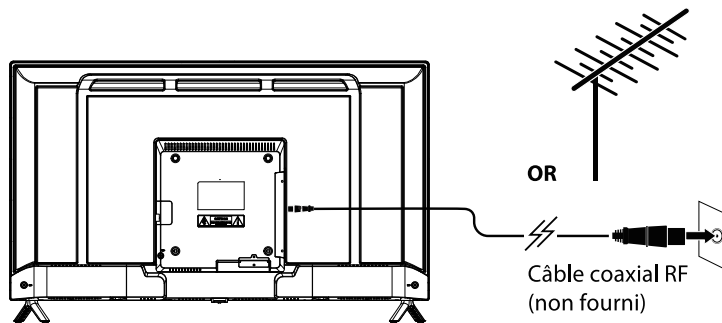

Note :
Connexion aérielle: connecteur F
Entrée d'impédance: 75Ω non balancée.

Avec le tuner embarqué, vous pouvez connecter votre TV à un antenne et jouissez des divertissements en direct.

1. Lorsque l'assistant de configuration est complet, sélectionner l'icône de TV en direct (📺) à partir de l'écran accueil.
2. Suivre les instructions à l'écran.
3. Chaque fois que vous voulez regarder la TV en direct, sélectionner l'icône TV en direct.

LA TÉLÉCOMMANDE

La télécommande de la TV Roku devra sentir bonne à domicile dans vos mains. Nous avons conçu de telle manière que la télécommande est incroyablement intuitive pour regarder la TV et naviguer les menus à l'écran.

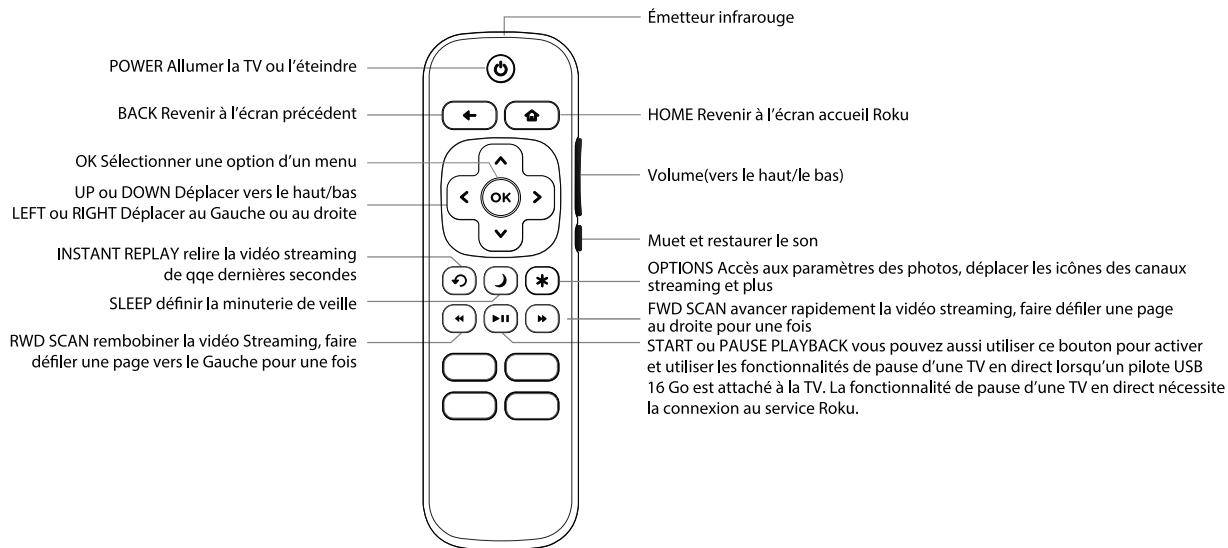

Conseil: Le (*) vous donne l'accès facile au paramètre de photo, les options d'affichage et plus. Essayer le sur chaque écran.
 Conseil: si vous préférez utiliser votre décodeur de câble ou votre récepteur satellite à distance comme une télécommande universelle, veuillez consulter le manuel que votre service par câble ou par satellite a fourni. Il comprend des instructions sur la façon de programmer leur télécommande à votre télévision. Vous pouvez trouver des codes qui fonctionnent avec votre Westinghouse Roku TV et les télécommandes universelles les plus courantes du fournisseur de câble et de satellite à l'adresse www.roku.com/universalremote."

Enregistrer votre produit en ligne: www.westinghouseelectronics.com/support

Jouir de ces avantages en enregistrant votre produit en ligne aujourd'hui !

- Information du produit mis à jour
- Offres promotionnelles intéressantes
- Actualités de l'industrie

Westinghouse Electronics a une politique complète de confidentialité en ligne conçue pour protéger les informations de nos visiteurs en ligne.

Veillez visiter www.westinghouseelectronics.com/privacy/ pour notre politique complète de confidentialité en ligne.

Besoin d'aide? Contactez-nous à : (800) 701-0680

Ou allez à www.westinghouseelectronics.com/support



AVERTISSEMENT

Un téléviseur peut tomber et provoquer des blessures graves ou mortelles. De nombreuses blessures, notamment chez les enfants, peuvent être évitées en prenant des précautions simples telles que :

- TOUJOURS utiliser des armoires, des supports ou des méthodes de fixation recommandés par le fabricant du téléviseur.
- TOUJOURS utiliser des meubles qui peuvent supporter le téléviseur en toute sécurité.
- TOUJOURS s'assurer que le téléviseur ne dépasse pas le bord du meuble.
- TOUJOURS sensibiliser les enfants aux dangers de monter sur les meubles pour atteindre le téléviseur ou ses commandes.
- TOUJOURS acheminer les cordons et les câbles reliés à votre téléviseur de façon à ce qu'ils ne puissent pas faire trébucher quelqu'un, être tirés ou saisis.
- Ne JAMAIS placer un téléviseur dans un endroit instable.
- Ne JAMAIS placer le téléviseur sur un meuble haut (par exemple, une armoire ou une bibliothèque) sans fixer le meuble et le téléviseur à un support approprié.
- Ne JAMAIS placer le téléviseur sur des tissus ou d'autres matériaux qui pourraient se trouver entre le téléviseur et le meuble.
- Ne JAMAIS placer d'objets qui pourraient inciter les enfants à grimper, tels que des jouets et des télécommandes, sur le dessus du téléviseur ou du meuble sur lequel le téléviseur est placé.

Si le téléviseur existant est conservé et déplacé, les mêmes considérations que ci-dessus doivent être appliquées.

Le téléviseur est pourvu de trous de fixation pour un support de montage mural homologué VESA (non fourni). Montez le support VESA à l'aide de vis à filetage isométrique: 24 pouces: 4 x M4 x 10; 32-65pouces: 4 x M6 x 10; 70-75pouces: 4 x M8 x 10; (non incluses).



Les termes HDMI, interface multimédia haute définition HDMI et habillage commercial HDMI, et les logos HDMI sont des marques commerciales et des marques déposées de HDMI Licensing Administrator, Inc.



Fabriqué sous licence de Dolby Laboratories. Dolby, Dolby Audio et le symbole double-D sont des marques de commerce déposées de Dolby Laboratories Licensing Corporation.



Roku, Roku TV et le logo Roku sont les marques ou les marques déposées de Roku, Inc.

Température ambiante de fonctionnement: 0-35°C,

Température ambiante de stockage et de transport: -10-50°C,

Altitude pas plus haut que 5000m (pression d'air pas moins que 45kPa),

Avertissement:

- le remplacement d'une batterie d'un type incorrect peut compromettre les mesures de protection;
- Placer la batterie dans un feu ou dans un four chaud, ou écraser ou couper mécaniquement la batterie, ce qui peut provoquer une explosion;
- laisser une batterie dans un environnement ambiant à température extrêmement élevée, tel que le soleil, le feu ou une surface chaude Peut entraîner une explosion ou la fuite de liquide ou de gaz inflammable;
- Une batterie soumise à une pression d'air extrêmement basse peut entraîner une explosion ou la fuite de liquide ou de gaz inflammable.

Attention à la sécurité:

Risque d'incendie ou d'explosion si la batterie est remplacée par un type incorrect!

