

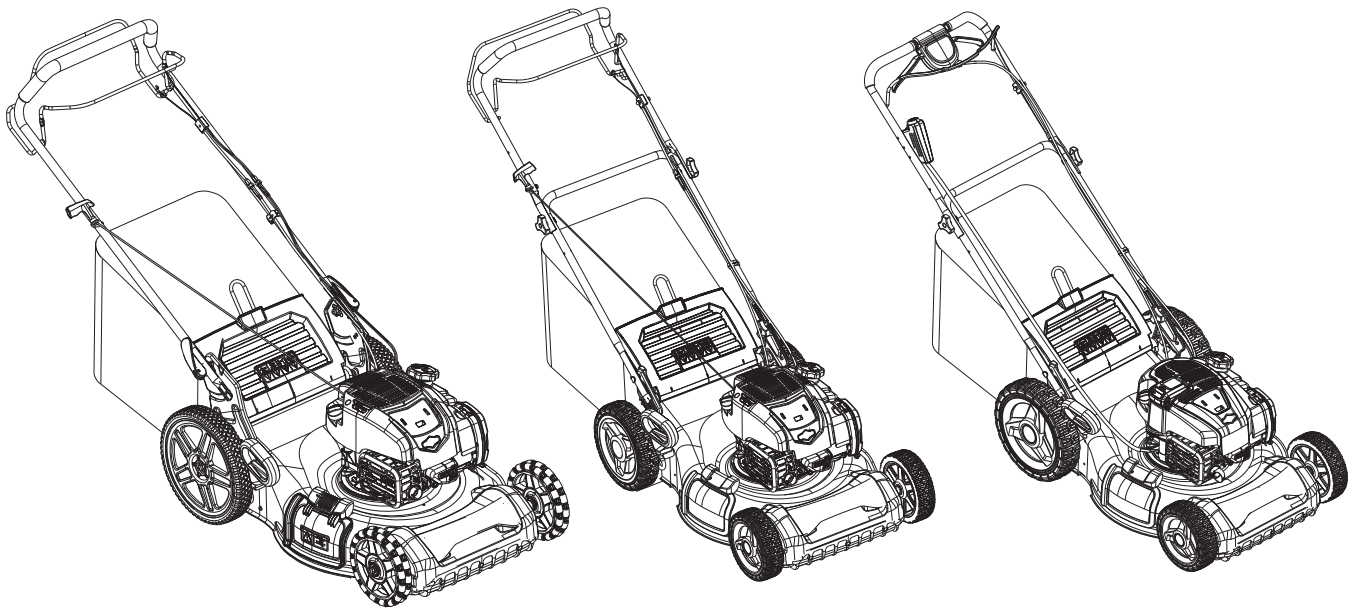

YARDWORKS^{®/MD}

Gas Lawn Mower

models: 060-1330-4 | 060-1331-2 | 060-1332-0 | 060-1334-6 | 399-7898-4 | 399-7899-2 | 399-9898-2
contact us 1.866.523.5218



IMPORTANT:

Read and follow all safety rules and operating instructions before using this product.

Instruction Manual



YARDWORKS^{®/MD}



For problems or questions, **DO NOT RETURN TO STORE.**
Please contact one of our Customer Service Agents who
would be happy to assist you.

For Customer Assistance Please Call:



CANADA 1.866.523.5218



KIDS AND MOWERS DON'T MIX!

Tragic accidents can happen. You can **SEVERELY INJURE** or **KILL** a child with a lawn mower.



Please leave children indoors and supervised!

CONGRATULATIONS

Congratulations on your purchase of a new lawn mower. It has been designed, engineered and manufactured to give you the best possible dependability and performance.

Should you experience any problem you cannot easily remedy, please contact your nearest authorized service centre/department.

PLEASE READ AND RETAIN THIS INSTRUCTION MANUAL. These instructions will enable you to assemble and maintain your lawn mower properly. **ALWAYS** observe the "SAFETY RULES".

The instruction manual was designed to conveniently help you get your purchase ready to use so there's less risk of damaging it and to provide you with enough information for you to get familiar with your product's controls and features to operate it safely. This manual however, is **NOT** a replacement for you reading your complete owner's manual and all the details it covers, such as mower maintenance, adjustments and storage.

THE OPERATOR'S MANUAL FOR YOUR PARTICULAR PRODUCT IS AVAILABLE BY CALLING 1.866.523.5218.



CAUTION: The operation of any lawn mower can result in foreign objects thrown into the eyes, which can result in severe eye damage. **ALWAYS** wear safety glasses or eye shields while operating your lawn mower or performing any adjustments or repairs. We recommend standard safety glasses or a wide vision safety mask worn over spectacles.



Please read this manual carefully and make sure you understand the instructions before using the machine.



Before you call for parts and/or service, please have the model number and serial number of your lawn mower available. The model serial plate is located on the rear of the lawn mower housing.

Your serial plate will look similar to the serial plate shown above.

IMPORTANT PRODUCT REGISTRATION INFORMATION Please record your machine model, serial number and the date of purchase in the space provided below:

Model Number:

Serial Number:

Date of Purchase:

GENERAL IGNITION SWITCH



Oil



Fuel



Engine Off



Engine On

THROTTLE



Choke



Fast



Slow

SAFETY



DANGER: KEEP HANDS AND FEET AWAY (See SAFETY section, page 5)

*These symbols may appear on your lawn mower or in the literature supplied with the product. Learn and understand their meaning.

HAZARD ALERT

The hazard alert symbol informs the user of potential hazards.

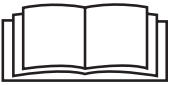
READ THE OPERATOR'S MANUAL(S)

Read, understand, and follow all instructions in the manual(s) before attempting to assemble and operate.



Wear hearing protection.



Wear eye protection.

DANGER — ROTATING BLADES

To reduce the risk of injury, keep hands and feet away. Do not operate unless discharge cover or grass catcher is in its proper place. If damaged, replace immediately.

DANGER — BYSTANDERS

Do not mow when children or others are around.



Look down and behind before and while backing.

DANGER — ROTATING BLADES

Never operate the machine without proper guards, plates, or other safety protective devices in place.

DANGER — HAND/ FOOT CUT

Keep hands and feet away from rotating parts.

DANGER — THROWN DEBRIS

Remove objects that can be thrown by the blade in any direction. Wear safety glasses.

DANGER — SLOPES

Use extra caution on slopes. Do not mow slopes greater than 15°.

WARNING—GASOLINE IS FLAMMABLE

Allow the engine to cool at least two minutes before refueling.

WARNING— CARBON MONOXIDE

Never run an engine indoors or in a poorly ventilated area. Engine exhaust contains carbon monoxide, an odourless and deadly gas.

WARNING— HOT SURFACE

Engine parts, especially the muffler, become extremely hot during operation. Allow engine and muffler to cool before touching.

GLOSSARY OF SAFETY SYMBOLS

Failure to follow instructions could result in serious injury or death. The safety alert symbol is used to identify safety information about hazards which can result in death, serious injury and/or property damage.



DANGER indicates a hazard which, if not avoided, **WILL** result in death or serious injury.



WARNING indicates a hazard which, if not avoided, **COULD** result in death or serious injury.



CAUTION indicates a hazard which, if not avoided, **COULD** result in minor or moderate injury.



CAUTION when used without the alert symbol, indicates a situation that could result in damage to the lawn mower and/or engine.



HOT SURFACES indicates a hazard which, if not avoided, could result in death, serious injury and/or property damage.



FIRE indicates a hazard which, if not avoided, could result in death, serious injury and/or property damage.

SAFE OPERATION PRACTICES FOR PEDESTRIAN CONTROLLED LAWN MOWERS



DANGER: THIS CUTTING MACHINE IS CAPABLE OF AMPUTATING HANDS AND FEET AND THROWING OBJECTS. FAILURE TO OBSERVE THE FOLLOWING SAFETY INSTRUCTIONS COULD RESULT IN SERIOUS INJURY OR DEATH.



WARNING: This mower is equipped with an internal combustion engine and should **NOT** be used on or near any unimproved forest-covered, brush-covered, or grass-covered land unless the engine's exhaust system is equipped with a spark arrester meeting applicable local or provincial laws (if any). If a spark arrester is used, it should be maintained in effective working order by the operator. A spark arrester for the muffler is available through your nearest authorized service centre/department.



CAUTION: Muffler and other engine parts become extremely hot during operation and remain hot after engine has stopped. To avoid severe burns on contact, stay away from these areas.



WARNING:

- Do not operate machine under any condition where traction, steering, or stability is in question. Tires could slide even if the wheels are stopped.
- Always keep the machine in gear when going down slopes. Do not coast downhill.
- Avoid starting and stopping on slopes. Avoid making sudden changes in speed or direction. Make turns slowly and gradually.

I. CHILDREN



WARNING: CHILDREN CAN BE SERIOUSLY INJURED OR KILLED BY THIS EQUIPMENT. Carefully read and follow all of the safety instructions below.

Tragic accidents can occur if the operator is not alert to the presence of children. Children are often attracted to the machine and the mowing activity.

NEVER assume that children will remain where you last saw them.

- Keep children out of the mowing area and in the watchful care of a responsible adult other than the operator.
- Be alert and turn machine off if a child enters the area.
- Before and while backing, look behind and down for small children.
- Children should be a minimum of 12 years of age before operating a pedestrian-controlled lawn mower and a minimum of 16 years of age before operating a riding lawn mower.
- Use extra care when approaching blind corners, shrubs, trees or other objects that may block your view of a child.
- **NEVER OPERATE THE MOWER WHEN CHILDREN ARE PRESENT.**

II. SLOPE OPERATION

Slopes are a major factor related to slip and fall accidents which can result in severe injury. All slopes require extra caution. If you feel uneasy on a slope, do not mow it.

- Mow across the face of slopes: NEVER up and down. Exercise extreme caution when changing direction on slopes.
- Watch for holes, ruts, bumps, rocks or other hidden objects. Uneven terrain could cause a slip and fall accident. Tall grass can hide obstacles.
- DO NOT mow near drop-offs, ditches, or embankments. You could lose footing or balance.
- DO NOT mow on wet grass or excessively steep slopes. Poor footing could cause a slip and fall accident.

III. GENERAL OPERATION

- Read, understand, and follow all instructions on the machine and in the instruction manual before starting.
- DO NOT put hands or feet near rotating parts or under the machine. Keep clear of the discharge opening at all times.
- Allow only responsible adults familiar with the instructions to operate the machine.
- Clear the area of objects such as rocks, toys, wire, etc., which could be picked up and thrown by the blades. Stay behind the handles while the engine is running.
- Be sure the area is clear of bystanders before operating. Stop machine if anyone enters the area.
- DO NOT operate the mower when barefoot or while wearing sandals. ALWAYS wear substantial footwear.

- DO NOT pull mower backwards unless absolutely necessary. ALWAYS look down and behind before and while moving backwards.
- NEVER direct discharged material toward anyone. Avoid discharging material against a wall or obstruction. Material may ricochet back toward the operator. Stop the blades when crossing gravel surfaces.
- DO NOT operate machine without the entire grass catcher, discharge chute or other safety devices in place and working.
- See manufacturer's instructions for proper operation and installation of accessories. Only use accessories approved by the manufacturer.
- NEVER leave a running machine unattended.
- Stop the engine (motor) and wait until the blade comes to a complete stop before cleaning the mower, removing the grass catcher, or unclogging the discharge guard.
- Operate machine only in daylight or good artificial light.
- DO NOT operate the machine while under the influence of alcohol or drugs.
- NEVER operate machine in wet grass. ALWAYS be sure of your footing; keep a firm hold on the handle and walk; NEVER run.
- Disengage the drive system on mowers so equipped before starting the engine (motor).
- If the equipment should start to vibrate abnormally, stop the engine (motor) and check for the cause immediately. Vibration is generally a warning of trouble.
- ALWAYS wear eye protection when operating machine.

IV. SERVICE

SAFE HANDLING OF GASOLINE

- To avoid personal injury or property damage, use extreme care in handling gasoline. Gasoline is extremely flammable and the vapours are explosive.
- Extinguish all cigarettes, cigars, pipes and other sources of ignition.
- Use only an approved gasoline container.
- NEVER remove gas cap or add fuel with the engine running. Allow engine to cool before refueling.
- NEVER fuel the machine indoors.
- NEVER store the machine or fuel container where there is an open flame, spark or pilot light such as on a water heater or other appliances.
- NEVER fill containers inside a vehicle or on a truck or trailer bed with plastic liner. ALWAYS place containers on the ground away from your vehicle when filling.

- Remove gas-powered equipment from the truck or trailer and refuel it on the ground. If this is not possible, then refuel such equipment with a portable container, rather than from a gasoline dispenser nozzle.
- Keep the nozzle in contact with the rim of the fuel tank or container opening at all times until fueling is complete.
DO NOT use a nozzle lock-open device.
- If fuel is spilled on clothing, change clothing immediately.
- NEVER overfill fuel tank. Replace gas cap and tighten securely.

GENERAL SERVICE

- NEVER operate machine in a closed area.
- Keep all nuts and bolts tight to ensure the equipment is in safe working condition.
- NEVER remove or tamper with any safety devices. Check their proper operation regularly. NEVER do anything to interfere with the function of a safety device or to reduce the protection offered by the safety device.
- Keep machine free of grass, leaves, or other debris buildup. Clean oil or fuel spillage and remove any fuel-soaked debris. Allow machine to cool before storing.
- If you strike a foreign object, stop and inspect the machine. Repair, if necessary, before restarting.
- NEVER attempt to make any adjustments or repairs while the engine (motor) is running. Disconnect the spark plug wire and ground against the engine to prevent unintended starting.
- Check grass catcher components and the discharge chute frequently, and replace with manufacturer's recommended parts when necessary.
- Mower blade is sharp. Wrap the blade or wear gloves and use extra caution when servicing it.
- DO NOT change the engine governor setting or over speed the engine.
- Maintain or replace safety and instruction labels as necessary.

PREPARING THE ENGINE

- **IMPORTANT:** This lawn mower is shipped **WITHOUT OIL OR GASOLINE** in the engine.
- **NOTE:** Gasoline containing up to 10% ethanol (E10) is acceptable for use in this machine. The use of any gasoline exceeding.

V. CUSTOMER RESPONSIBILITIES

- Read and observe the safety rules.
- Follow a regular schedule in maintaining, caring for and using your lawn mower.
- Wear proper personal protective equipment (PPE) while operating this machine, including (at

a minimum) sturdy footwear, eye protection and hearing protection. **DO NOT** mow in shorts and/or open-toed footwear.

- **ALWAYS** let someone know you are outside mowing.
- **NEVER** allow children in the vicinity of any operating mower, even if the blades are off. Children should be under the supervision of a responsible adult other than the operator for the duration of the mowing operation.
- Follow the instructions under "Maintenance" section of the operator's manual.



CAUTION: An Operator Presence Control is installed on this lawn mower in order to minimize the risk of blade contact injury. DO NOT under any circumstances attempt to defeat the function of the operator control. The blade turns when the engine is running.

SLOPE GUIDE



WARNING

Amputation Hazard and Rollover Hazard



To prevent death or serious injury:

- Mow across slopes, not up and down slopes.
- Do not mow slopes that are more than 10 degrees.
- Be careful when you turn on slopes. Turn the unit gradually to maintain control.

Slope Guide

1. Fold this page along the dotted line (A). The angle of the fold shows a slope of 10 degrees.
2. Hold the page in front of you so that its left edge is parallel to a tree trunk or other vertical structure.
3. Compare the slope you want to mow with the angle of the fold. If the slope is more than the angle of the fold, do not mow.

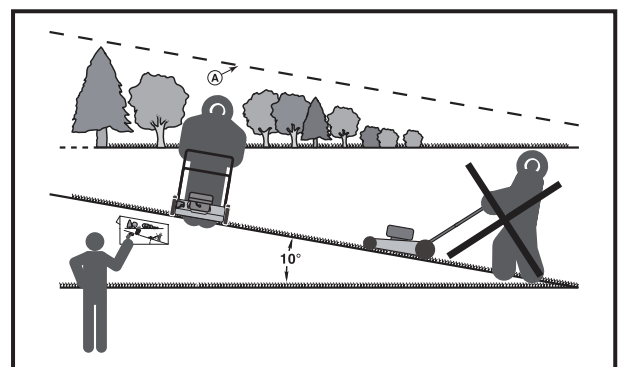

ASSEMBLY/ PRE-OPERATION



CAUTION: Read complete **INSTRUCTION MANUAL** before operating this machine.

IMPORTANT: THIS LAWN MOWER IS SHIPPED WITHOUT OIL OR GASOLINE IN THE ENGINE.

Your new lawn mower has been assembled at the factory with the exception of those parts left disassembled for shipping purposes. All parts such as nuts, washers, bolts, etc., necessary to complete the assembly have been placed in the parts bag. To ensure safe and proper operation of your lawn mower, all parts and hardware you assemble must be tightened securely. Use the correct tools as necessary to ensure proper tightness.

SETUP

TO REMOVE LAWN MOWER FROM CARTON

1. Remove loose parts included with mower.
2. Cut down two end corners of carton and lay end panel down flat.
3. Remove all packing materials except padding between upper and lower handle and padding holding operator presence control bar to upper handle.
4. Roll lawn mower out of carton and check carton thoroughly for additional loose parts.

HOW TO SET UP YOUR LAWN MOWER

IMPORTANT: Unfold handle carefully to avoid pinching or damaging the control cables.

1. Insert the lower handle to the two side brackets on the mower deck. Use corresponding holes on the brackets when attaching lower handle pin for a suitable handle height desired.

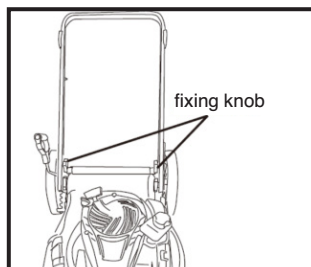

NOTE: The washer should be pressed against the inner face of the bracket.

2. Fasten the lower handle to the lawn mower by using handle bolts. Install and tighten knobs to secure

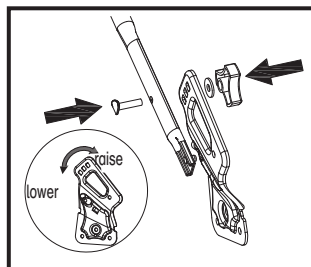

the handle.

3. Raise the upper handle into place and attach it to lower handle by using handle bolts.
4. Install and tighten knobs to secure the handle.

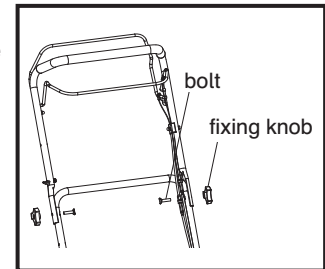

The mowers that has vertical storage feature no need to assemble the handle by yourself, just

1. Pull down the top of the cam-lock handle knob on each side of the handle to unlock the handle, then move the handle up.
2. Move the handle up or down, aligning the bottom tab of the handle (hidden from view) with one of the height adjustment slots.
3. Push up on the cam-lock handle knobs to lock the handle in place.
4. If needed, tighten the handle nut until the cam-lock handle knob locks the handle securely.

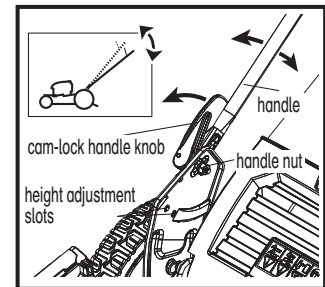

NOTE: Your lawn mower handle can be adjusted for your mowing comfort. Refer to the "TO ADJUST HANDLE" section of the operator's manual.

5. Slip starter rope into loop on upper handle.

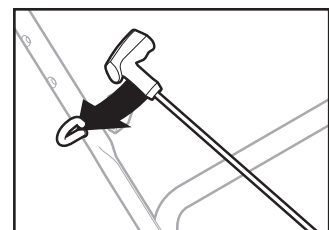

6. Attach the connection cord to the handle with the cord clip (supplied).

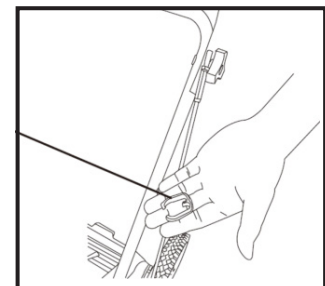

TO ASSEMBLE THE GRASS CATCHER

1. Put the grass catcher frame into the grass bag with the rigid part of the bag on the bottom. Make sure the frame handle is outside of the bag top.

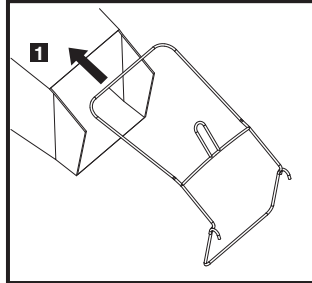

2. Slip the vinyl bindings over the frame.

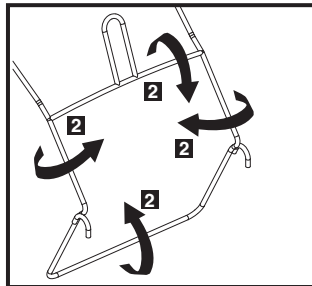

TO PREPARE BATTERY (IF EQUIPPED)

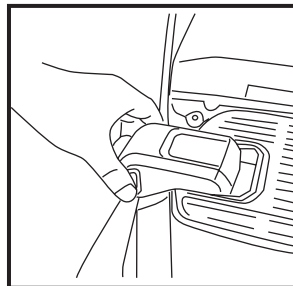
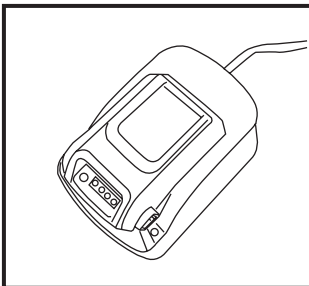

- CAUTION:** 1. Improper use of battery pack and charger can result in electric shock and fire.
2. Keep battery charger and pack dry. Avoid exposing battery pack and charger to rain or wet conditions.
 3. To reduce the risk of electric shock, do not allow water to flow into AC plug.
 4. Do not short circuit. Never place any object into the battery pack terminals.

NOTE: Your battery must be charged before you can start your lawn mower using the electric start.

CHARGING BATTERY PACK

1. Connect battery charger to a 110 V AC (60 Hz) power supply.
2. Slide the battery pack into the battery charger bay until it locks with an audible "click".
3. Know the status of LED for the charger:
 - Red light — charging normally.
 - Green light — fully charged.

- Flashing red light — battery pack is either too hot or cold and will not accept a charge. Charging will begin automatically once temperature reaches acceptable levels.
 - Flashing red and green lights — Charging error. Please disconnect and try again. If the problem persists, please contact customer service.
4. Completely charging a depleted battery pack will take about one hour.
 5. Press the battery pack release button to remove the battery pack from the charger.
 6. Disconnect the battery charger from the power supply.

INSTALL BATTERY PACK

1. Make sure the operator presence control bar is released.
2. The battery bay is located on top of the engine. Slide in the battery pack until it locks with an audible "click". Verify it is securely installed.
3. To check the battery charge level, first remove it from the engine by pressing the release button. Press the indicator button to show the current charge level. Four lights, battery power above 78%, up to 70 start cycles; one light, power above 10%, up to 5 start cycles. If the light is flashing, power lower than 10%, possibly insufficient for a single start cycle.

IMPORTANT: THE ENGINE WILL NOT RECHARGE YOUR BATTERY. The battery will need to be recharged periodically.



CAUTION: ALWAYS disconnect the battery pack to prevent accidental starting when transporting or storing your lawn mower after the season.

At the end of the mowing season, the battery should be charged fully to protect the battery during winter storage.

ADD OIL

1. Be sure lawnmower is level.
2. Remove oil dipstick from oil fill spout.
3. Use the recommended engine oil (not provided).
4. Pour oil slowly. DO NOT overfill. Wait one minute to allow oil to settle. Insert and tighten dipstick, then remove it to check oil level.

IMPORTANT: Check oil level before each use. Add oil if needed. Fill to "Full" line on dipstick.

ADD GASOLINE

Fill fuel tank to bottom of tank filler neck. **DO NOT** overfill. Use fresh, clean, regular unleaded gasoline with a minimum of 87 octane.

DO NOT mix oil with gasoline. Purchase fuel in quantities that can be used within 30 days to assure fuel freshness.



CAUTION: Wipe off any spilled oil or fuel. **DO NOT** store, spill or use gasoline near an open flame.

Alcohol-blended fuels (called gasohol or using ethanol or methanol) can attract moisture which leads to separation and formation of acids during storage. Acidic gas can damage the fuel system of an engine while in storage.

To avoid engine problems, the fuel system should be emptied before storage of 30 days or longer. Empty the gas tank, start the engine and let it run until the fuel lines and carburetor are empty. Use fresh fuel next season. **NEVER** use engine or carburetor cleaner products or permanent damage may occur.

PRODUCT SPECIFICATIONS

| | |
|-----------------------------|--|
| Gasoline Capacity and Type: | Unleaded Regular (Maximum 10% ethanol) |
| Oil Type (API: SG-SL) | SAE 30 (above 40°F/4°C) SAE 5W30 (below 40°F/4°C) |
| Oil Capacity | See engine manual for more information. |
| Spark Plug | See engine manual. |
| Blade Bolt Torque | Std hex = 33–40 ft-lb (45–55 Nm) |

IMPORTANT NOTE: Gasoline containing up to 10% ethanol (E10) is acceptable for use in this machine. The use of ANY gasoline exceeding 10% ethanol (E10) violates federal law and will void the product warranty.

START-UP CHECKLIST

Before you start up your new mower, we wish to ensure that you receive the best performance and satisfaction from this quality product.

PLEASE REVIEW THE FOLLOWING CHECKLIST:

- All assembly instructions have been completed.
- No remaining loose parts in the carton.
- The battery is properly prepared and charged (IF EQUIPPED).

- Before starting to mow, make sure the area is clear of debris or objects that may be thrown by the blades.
- Check the engine oil level before starting the machine.
- Ensure a responsible adult, other than the operator, is supervising children in a safe location **AWAY FROM THE MOWING AREA** before starting the mower.
- Be sure the Operator Presence Control (OPC) is working properly. See Page 14.

Compare the illustrations with your lawn mower to familiarize yourself with the locations of various controls and adjustments. Save this instruction manual for future reference. Not every model of lawn mower will have all these features.

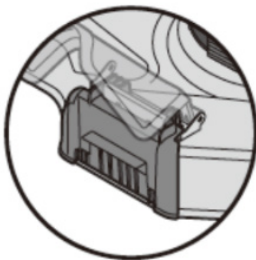
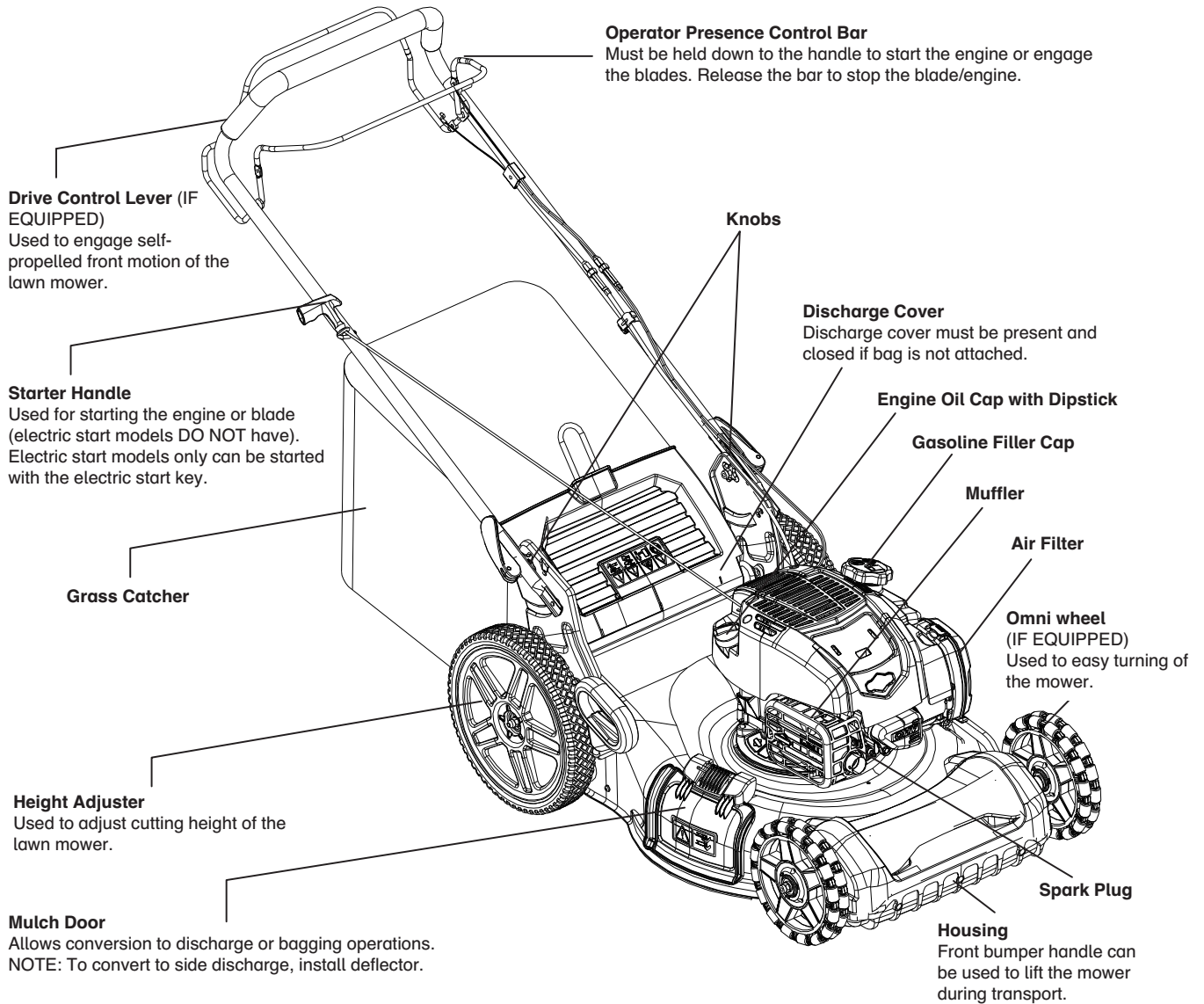

Mulch/Discharge Guard



Deflector

Model Numbers:
060-1330-4 | 060-1331-2 | 060-1332-0 |
399-7898-4 | 399-7899-2 | 399-9898-2

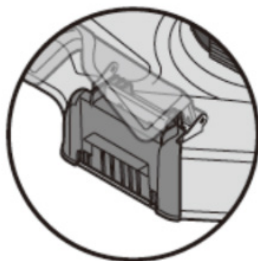
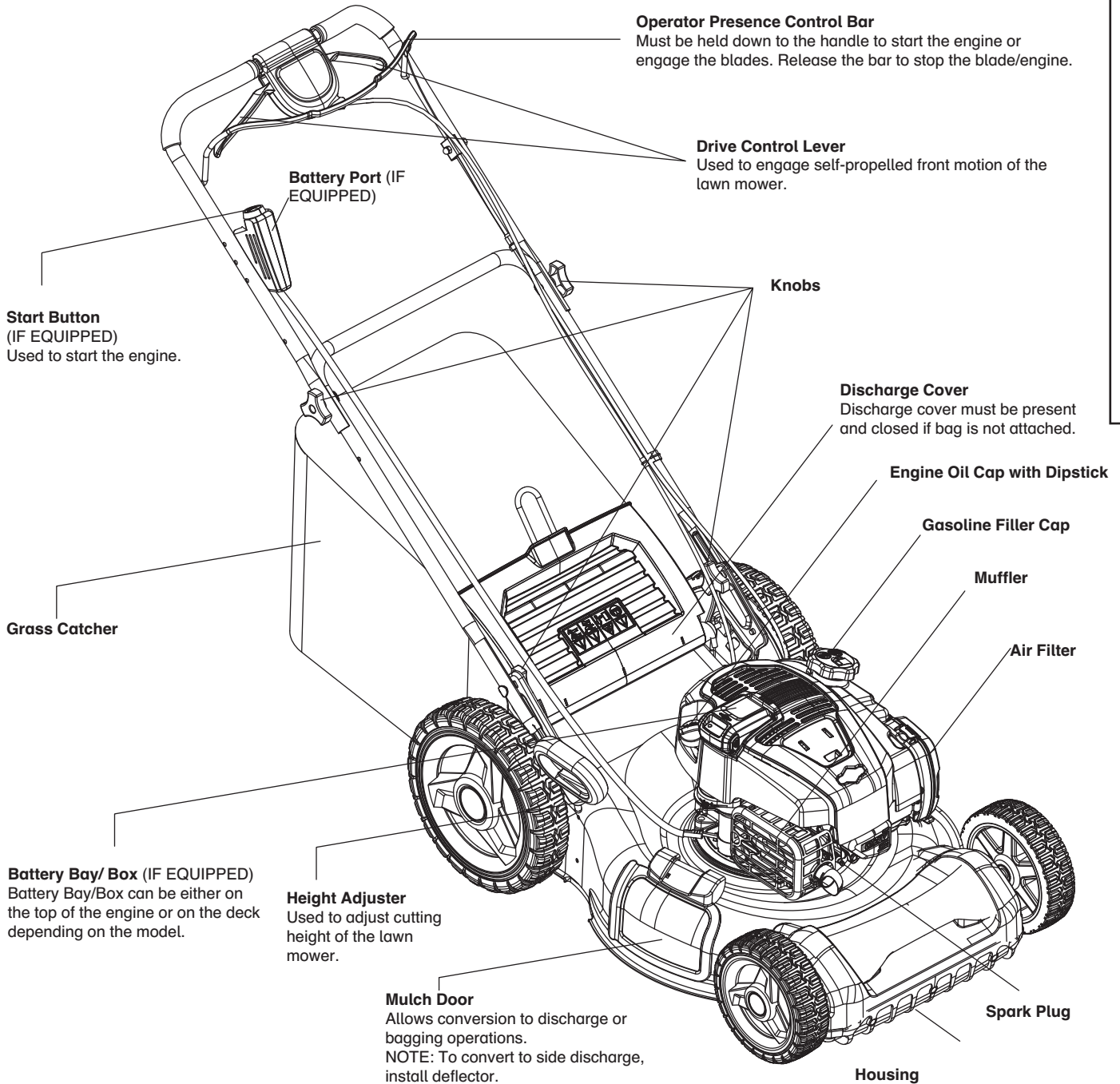

Mulch/Discharge Guard



Deflector

Housing
Front bumper handle can be used to lift mower during transport.

Model Number:
060-1334-6

TO START THE ENGINE

NOTE: Due to protective coatings on the engine, a small amount of smoke may be present during the initial use of the lawn mower. This is normal.

NOTE: Your engine may be equipped with an automatic choke system. No priming or choking is required before starting for these models. On other models, either a choke lever or a priming bulb is provided. Use this to start a cold engine.

TO START THE ENGINE USING STARTER ROPE

1. Turn fuel shut-off valve to ON position (if equipped). See engine manual for more information.
2. To start the engine using the starter rope, hold the operator presence control bar down to the upper handle.
3. Pull the starter handle (at the end of the starter rope) quickly. **DO NOT** allow the starter rope to snap back.

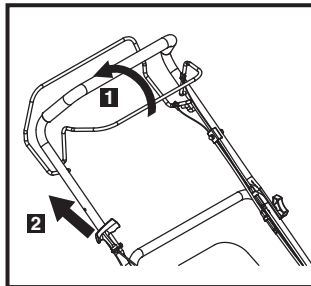

TO START THE ENGINE USING THE KEY START (IF EQUIPPED)

1. Turn fuel shut-off valve to ON position (if equipped). See engine manual for more information.
2. To start the engine, hold the operator presence control bar down to the handle.
3. Turn the start key or press the start button.

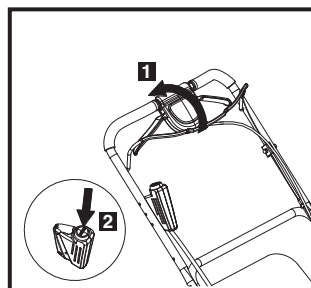

IMPORTANT NOTE: DO NOT CRANK THE ENGINE CONTINUOUSLY FOR MORE THAN FIVE SECONDS EACH TIME YOU TRY TO START. WAIT FIVE TO TEN SECONDS BETWEEN EACH ATTEMPT TO START.

TO STOP THE ENGINE AND BLADE

1. To stop the engine, release the operator presence control bar.
2. Turn fuel shut-off valve to OFF position (if equipped). See engine manual for more information.

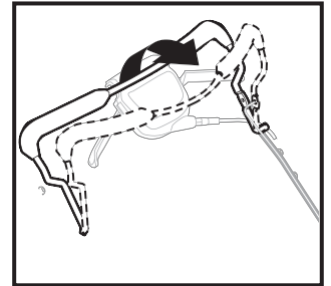

TO SET THE MOWER CUTTING HEIGHT

IMPORTANT NOTE: MAKE SURE ENGINE AND BLADE ARE STOPPED.

Adjust the cutting height to suit your requirements. The middle position is suitable for most lawns. Raise the wheels for low cut and lower the wheels for a high cut. See page 17 of this manual for a grass height cutting guide.

NOTE: For shipping purposes, the height adjustment position may not be adjusted to the cutting position. Before operating the mower, adjust cutting height to the normal cutting position.

SINGLE POINT HEIGHT ADJUSTMENT MODELS

All four wheels are adjusted by a single lever.

1. Pull height adjuster toward wheel.
2. To raise the mower, move the lever forward to desired position. To lower the mower, move the lever toward the rear.

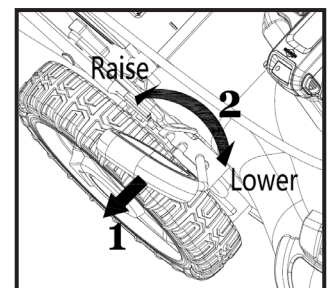

DRIVE CONTROL (IF EQUIPPED)

DRIVE CONTROL LEVER(S)

1. Self-propelling is controlled by holding the operator presence control bar down to the handle and pulling the drive control lever(s) rearward to the handle.

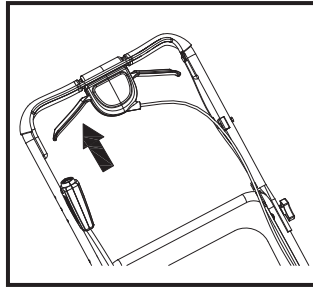

The further toward the handle the lever is pulled, the faster the machine will travel.

2. To stop forward motion without stopping the engine, release the drive control lever(s) only. Hold the operator presence control bar down against the handle to continue mowing without self-propelling.

DRIVE CONTROL HANDLE

1. Self-propelling is controlled by holding the operator presence control bar down to the handle and pulling the drive control handle to the handle.
2. To stop forward motion without stopping the engine, release the drive control handle. Hold the operator presence control bar down against the handle to continue mowing without self-propelling.

Drive Adjustment

Note: The drive system consists of pulleys, a belt, and a cable linking the transmission to the drive handle. As these components wear, adjustment may be needed. To adjust the drive linkage perform the following:

- Loosen the locking nut with a wrench (not supplied).
- Hold the upper bolt and turn the stop nut clockwise to shorten the cable, counter-clockwise to lengthen the cable.
- Start the mower to test the function of the drive control handle and tighten the locking nut once self-propel can engage.

Note: The cable must be loose with the self-propel drive bar in the released position; otherwise, the machine may creep when the drive control handle is disengaged.

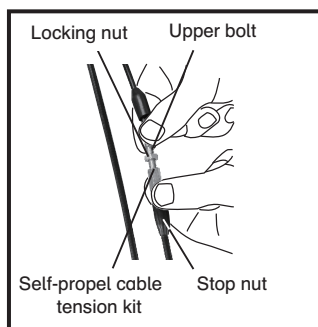

Note: Self-propelled speed can change on slopes

NOTE: After releasing the drive control, if the mower will not roll backwards, push the mower forward slightly to disengage the drive wheels.

TO CONVERT MOWER

Your lawn mower may have been shipped ready to be used as a mulcher. Convert to bagging or discharge modes by changing the installed accessories.

NOTE: This lawn mower has three functions. Change functions by changing the installed accessories as shown in the following chart.

| To convert mower | mulching plug | grass catcher | side discharging deflector |
|----------------------|---------------|---------------|----------------------------|
| For rear bagging | x | √ | x |
| For mulching | √ | x | x |
| For side discharging | √ | x | √ |

"√": installed "x": removed

REAR BAGGING

1. Lift rear door of the lawn mower.

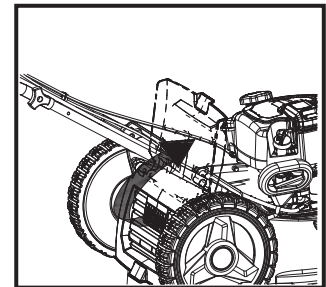

2. Remove the mulching plug when you set your lawn mower for rear bagging.

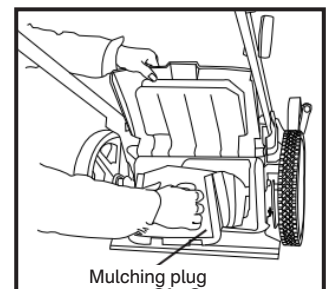

3. Place the grass catcher frame hooks onto the grass bag brackets.

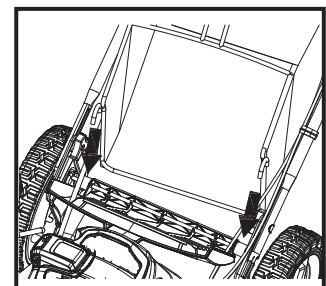

NOTE: For clarity, rear door is not shown.

4. Pull the operator presence control bar down to the upper handle.
5. Ensure that rear door covers any gap between mower deck and bagging unit.
6. To convert to mulching or discharging operation, remove grass catcher, assemble the mulching plug and close the rear door.

SIDE DISCHARGING

IMPORTANT: THE REAR DOOR (IF EQUIPPED) MUST BE CLOSED.

1. Open the mulch door.
2. Install the discharge deflector under the door as shown. The mower is now ready for discharging operation.

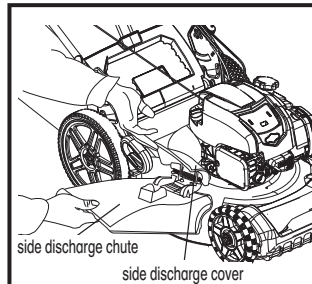

NOTE: To convert to mulching or bagging operation, side mulch door must be closed.

MULCH/DISCHARGE GUARD

1. Open the mulch door.
2. Remove the discharge deflector.
3. Assemble the mulching plug as shown. The mower is now ready for mulching operation.

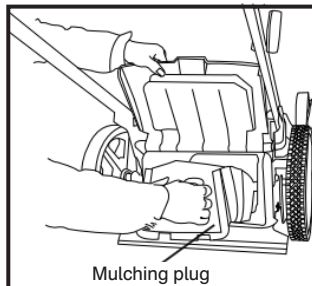

SIMPLE STEPS TO REMEMBER WHEN CONVERTING YOUR LAWN MOWER

FOR MULCHING

- The rear door is closed.
- The mulch door is closed, and the mulching plug must be assembled.

FOR REAR BAGGING

- Remove the mulching plug.
- The grass catcher is installed.
- The mulch door is closed.

FOR SIDE DISCHARGING

- The rear door is closed.
- Assemble the mulching plug.
- The discharge deflector is installed.



CAUTION: DO NOT run your lawn mower without the rear door closed or an approved grass catcher properly installed. NEVER attempt to operate the mower with the rear door removed or propped open. Serious injury may result from operating the mower with the rear discharge open.

EASY TURNING (IF EQUIPPED)

- If your mower equipped with Omni wheel, you can easily complete your mowing work when cutting the grass around a tree or similar working conditions, the easy turning feature makes your work efficiency and easily.

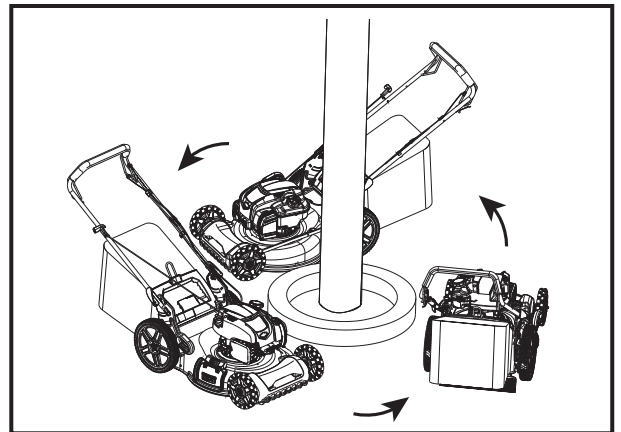

VERTICAL STORAGE (IF EQUIPPED)

- Turn cam-lock handle knob to "unlocked" position and fold down handle and lock the handle in the horizontal position and lock the knob for vertical storage.
- Tilt up and store, and make sure position the mower and make sure the blade is facing a wall.

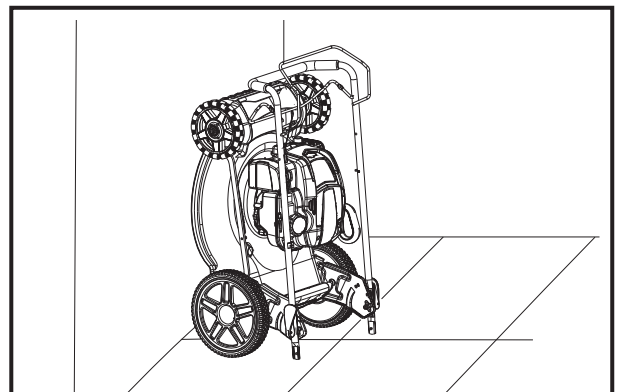

MOWING TIPS



CAUTION: DO NOT use de-thatcher blade attachments on your mower. Such attachments are hazardous, will damage your mower, and could void your warranty.

- Under certain conditions, such as very tall grass, it may be necessary to raise the height of cut to reduce pushing effort and to keep from overloading the engine and leaving clumps of grass clippings. It may also be necessary to reduce ground speed and/or run the lawn mower over the area a second time.
- For extremely heavy cutting, reduce the width of cut by overlapping previously cut path and mow slowly.
- For better grass bagging and most cutting conditions, the engine speed should be set in the fast position (if equipped).
- Pores in cloth grass catchers can become filled with dirt and dust with use and catchers will collect less grass. To prevent this, regularly hose catcher off with water and let dry before using.
- Keep top of engine around starter clear and clean of grass clippings and chaff. This will help engine airflow and extend engine life.

MULCHING MOWING TIPS

IMPORTANT: For best performance, keep the mower housing free of built-up grass and trash. See “Cleaning” in the Maintenance section of the operator’s manual.

- The special mulching blade will re-cut the grass clippings many times and reduce them in size so that as they fall onto the lawn they will disperse into the grass and not be noticed. Also, the mulched grass will biodegrade quickly to provide nutrients for the lawn. ALWAYS mulch with your highest engine (blade) speed as this will provide the best re-cutting action of the blades.
- Avoid cutting your lawn when it is wet. Wet grass tends to form clumps and interferes with the mulching action. The best time to mow your lawn is the early afternoon. At this time the grass has dried, yet the newly-cut area will not be exposed to direct sunlight.

- For best results, adjust the lawn mower cutting height so that the lawn mower cuts off only the top one-third of the grass blades (Figure A). If the lawn is overgrown it will be necessary to raise the height of cut to reduce pushing effort and to keep from overloading the engine and leaving clumps of mulched grass. For extremely heavy mulching, reduce your width of cut by overlapping previously cut path and mow slowly.

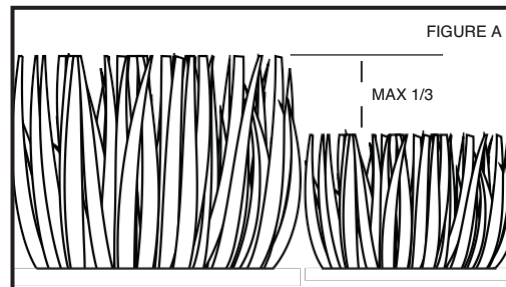

- Certain types of grass and grass conditions may require that an area be mulched a second time to completely hide the clippings. When doing a second cut, mow across (perpendicular) to the first cut path.
- Change your cutting pattern from week to week. Mow north to south one week, then east to west the next week. This will help prevent matting and graining of the lawn.

THE OPERATOR'S MANUAL FOR YOUR PARTICULAR PRODUCT IS AVAILABLE BY CALLING 1.866.523.5218.

| | | Before Each Use | After Each Use | Every 10 Hours | Every 25 Hours Or Season | Every 100 Hours | Before Storage |
|------------|-------------------------------------|-----------------|----------------|----------------|--------------------------|-----------------|----------------|
| LAWN MOWER | Check for loose fasteners | x | | | | | x |
| | Clean/inspect grass catcher* | x | x | | | | x |
| | Check tires | x | | | | | |
| | Clean drive wheels*** | x | | | | | |
| | Clean lawn mower**** | | x | | | | x |
| | Clean under drive cover*** | | | x | | | |
| | Check drive belt/pulleys*** | | | | x | | |
| | Check/sharpen/replace blade | | | | x | | |
| | Lubrication | | | | x | | |
| | Clean and recharge battery** | | | | x | | x |
| ENGINE | Check engine oil level | x | | | | | |
| | Change engine oil | | | | x | | |
| | Clean air filter | | | | x | | |
| | Inspect muffler | | | | x | | |
| | Replace spark plug | | | | | x | |
| | Replace air filter paper cartridge | | | | | x | |
| | Empty fuel system or add stabilizer | | | | | | x |

* (if equipped)

** Electric-start mowers

***Power-propelled mowers

**** Use a scraper to clean under deck

NOTES: (1) Change engine oil more often when operating under a heavy load or in high ambient temperatures. (2) Service more often when operating in dirty or dusty conditions. (3) Replace blades more often when mowing in sandy soil. (4) Charge 48 hours at end of season.

TO EXAMINE THE BLADE



WARNING: ALWAYS stop the engine before you do work on the blade. The blade continues to rotate after the throttle has been released. Make sure that the blade is fully stopped and disconnect the spark plug cap before you start work.



CAUTION: For best results, keep the blade sharpened. Replace damaged blades immediately. DO NOT use a mower with damaged blade.

- Examine the blade for cracks and other damage. A damaged blade must always be replaced.
- Always make sure that the blade is correctly ground and balanced. To examine blade balance, use a 7/8" (22 mm) diameter steel bolt, pin or a cone balancer. Obey the instructions included with the balancer.
- DO NOT use a nail to balance the blade. The lobes of the centre hole are not centred.
- Move the blade onto an unthreaded part of the steel bolt or pin, and hold the bolt or pin parallel to the ground. If the blade is balanced, it stays in the horizontal position. If one of the two ends of the blade moves down, sharpen the heavy end until the blade is correctly balanced.

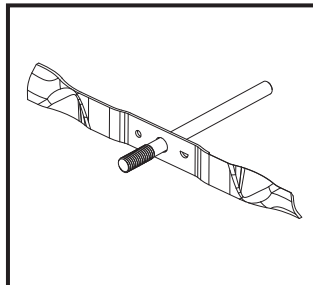

NOTE: The blades must be balanced after sharpening. DO NOT sharpen or balance the blade on your own. Speak to an approved service workshop.

TO REPLACE THE BLADE



WARNING: Use gloves and/or wind the blade with a heavy cloth to prevent injury to your hands.



CAUTION: Only use a replacement blade from an approved manufacturer. Using a blade not approved by the manufacturer is dangerous and can cause damage to the product and void the warranty.

1. Always disconnect the spark plug before you do maintenance.
2. Always empty the fuel tank before you put the product on its side. Empty the fuel tank by operating the machine until the tank is empty.
3. Turn the product on its side. When the product is tilted, make sure that the air filter is always put in the highest position.

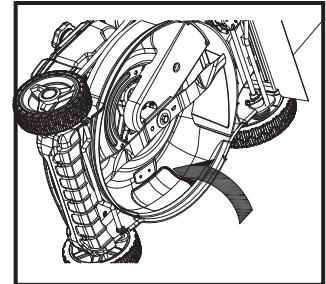

4. Use a wood block between the blade and the mower housing to prevent the blade from turning when removing the blade bolt.
5. Remove the blade bolt by turning the bolt counter-clockwise.
6. Remove the blade.

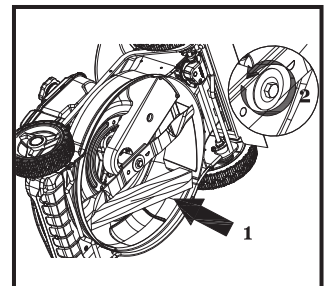

Make sure that the blade adaptor is not damaged. Examine the blade bolt for damage and make sure the engine shaft is not bent.

TO ASSEMBLE THE BLADE

1. Put the blade adaptor on the engine crankshaft. Make sure the key in the adaptor and crankshaft keyway are aligned.

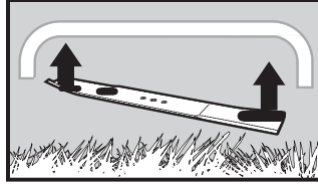

2. Always attach the blade with the angled ends pointing up in the direction of the engine.

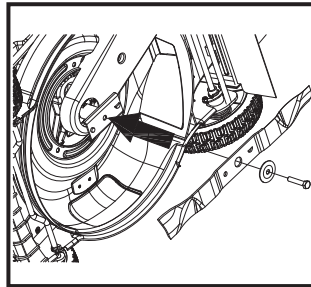

3. Use a block of wood between the blade and product housing. Tighten the blade bolt and turn it clockwise.
4. Always tighten the bolt with a torque of 33–40 ft-lb (45–55 Nm).

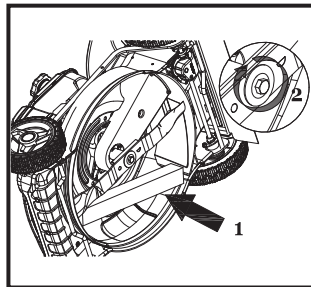

5. Make sure the spark plug cable is disconnected from the engine.



CAUTION: To prevent accidental start, always disconnect the spark plug cable and put the wire where it cannot touch the spark plug.

6. Pull the blade around by hand and make sure it rotates freely.

TO MAINTAIN THE SPARK PLUG

1. Once the engine has cooled, pull off the spark cover with a twist.
2. Remove the spark plug using a spark plug wrench (not supplied).
3. Clean the spark plug with a wire brush (not supplied).
4. Using a feeler gauge, set the gap to 0.7–0.8 mm for Yardworks[®] engine, and 0.467–0.61 mm for Briggs & Stratton[®] engine.
5. Install the spark plug carefully by hand to avoid cross-threading.
6. After the spark plug is seated, tighten with the spark plug wrench to compress the washer.

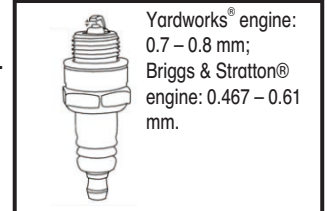

TO MAINTAIN THE AIR FILTER

Soiled air filters reduce the engine output by supplying too little air to the carburetor. If the air contains a lot of dust, the air filter should be checked more frequently.



CAUTION! Never run the engine without the air filter element installed.

1. Use a screwdriver (not provided) to loosen the screw then remove the cover.
2. Remove the filter cartridge.
3. To loosen debris, gently tap the filter cartridge on a hard surface. If the filter cartridge is excessively dirty, replace with a new one.



CAUTION! Never clean the air filter cartridge with gas or flammable solvents. Clean the air filter cartridge only with compressed air or by tapping it.

4. Install the filter cartridge.
5. Close the cover and secure it with the screw.

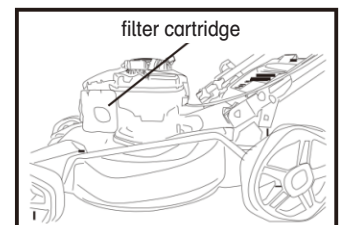

CLEAN THE OMNI WHEEL (IF EQUIPPED)

- Recommend cleaning the Omni wheel after each usage, clear the grass debris and mud in time to make sure the Omni wheel in a good working status.

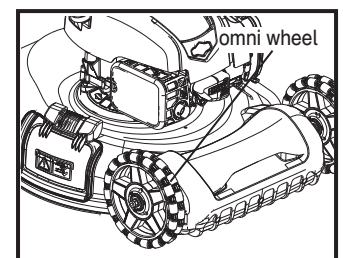



WARRANTY

What is covered. We warrant that this product is **free from defects in material or workmanship** under normal use and maintenance. Certain components, such as normal wear parts, engines, and transmissions are excluded from this warranty. We will, at our option, repair or replace any defective product or part covered by the Limited Warranty, free of charge at any authorized Servicing Dealer/Centre using OEM replacement parts, subject to the limitations and exclusions described below.

Limited Warranty period. We will warrant the product to the original retail purchaser from the date of retail purchase for the applicable period of time shown on the chart below.

What is NOT covered. This Limited Warranty does **not cover**:

- (a) Engines and transmissions, except as noted on the chart below; a separate warranty provided with your product might apply.
- (b) Normal wear parts (parts and items that normally wear out with use), including without limitation spark plugs, bulbs, filters, lubricants, starter cords, belts, blades, and blade adaptors are not covered, nor is damage due to normal wear, such as abrasion to mower decks, tires punctured by an external source, natural discolouration of materials, or dulling or damage to blades due to contact with abrasives, rocks, rods, or other foreign objects.
- (c) Emissions control equipment and components to the extent regulated by government agencies. These are covered by a separate emission control warranty contained in the operator's manual.
- (d) Depending on the product, there is either **NO WARRANTY** or a reduced warranty if the product is used for commercial, non-residential, or rental purposes and, in such circumstances, this Limited Warranty is offered instead of and replaces any warranty regime provided by law. Please refer to the chart below.
- (e) Damage related to abuse, misuse, neglect, modifications, alterations, use of unauthorized attachments, improper storage, or lack of lubrication or engine failure due to the use of oils that do not meet engine manufacturer's specifications, pressure cleaning or steam cleaning the product, excessive dirt, abrasives, salt water, moisture, corrosion, rust, or varnish. Failure to perform required maintenance as described in the operator's manual will void this warranty.
- (f) Damage or failures due to improper set up, pre-delivery service or repair service by anyone other than an authorized servicing dealer during the warranty period.
- (g) Damage caused by use of gasoline containing more than 10% (E10) ethanol content (e.g. E15, E25, E30, E50, E85), use of ether or similar starting fluids, or stale fuel.
- (h) Damage to sprayers from using caustic or flammable materials in the sprayer, or lack of or broken strainers.

Your Responsibilities. To preserve your rights under this Limited Warranty, you must exercise reasonable care and use of the product, including following the preventive maintenance, storage, and fuel and oil usages as prescribed in the operator's manual. Any adjustment (e.g. to the throttle cable or belt guides) after the first thirty days of purchase and any preventive maintenance as outlined in the operator's manual are **NOT** covered. In addition, you must cease using the product immediately upon any failure or damage, and take the product to an authorized servicing dealer prior to any further use.

WARRANTY EXCLUSIONS, DISCLAIMERS, AND LIMITED RIGHTS. WE WILL NOT BE LIABLE FOR ANY INCIDENTAL OR CONSEQUENTIAL DAMAGES. YOUR REMEDY IS LIMITED TO REPAIR OR REPLACEMENT OF THE PRODUCT OR PART, AT OUR DISCRETION. THERE ARE NO EXPRESS WARRANTIES OTHER THAN THOSE SET FORTH HEREIN. ANY WARRANTY IMPLIED BY PROVINCIAL LAW (WHETHER OF MERCHANTABILITY OR FITNESS FOR A PARTICULAR USE OR OTHERWISE) IS HEREBY DISCLAIMED; WHERE SUCH A DISCLAIMER IS NOT PERMITTED BY LAW, THEN SUCH IMPLIED WARRANTY IS LIMITED FOR THE DURATION OF THE APPLICABLE LIMITED WARRANTY PERIOD LISTED IN THE CHART BELOW. SOME LOCALITIES, INCLUDING THE PROVINCE OF QUEBEC, DO NOT ALLOW EXCLUSIONS OF INCIDENTAL OR CONSEQUENTIAL DAMAGES OR LIMITATIONS ON HOW LONG AN IMPLIED WARRANTY LASTS, SO THE ABOVE EXCLUSIONS AND LIMITATIONS MAY NOT APPLY TO YOU.

THIS LIMITED WARRANTY GIVES YOU SPECIFIC LEGAL RIGHTS, AND YOU MAY ALSO HAVE OTHER RIGHTS BASED ON YOUR LOCALITY.

How to obtain service. To obtain warranty service, you must take your product to an authorized Servicing Dealer/Centre. To find your nearest authorized Servicing Dealer/Centre, call 1-866-523-5218 from 8:00 AM to 7:00 PM EST. Any costs to transport or ship the product are your responsibility. You must present proof of purchase (including date, product model and serial number) to an authorized Servicing Dealer/Centre for warranty service. Proof of purchase rests solely with you.

| | <i>Consumer (personal, household use only)</i> | <i>Commercial (any commercial, professional, agricultural, institutional or income producing use, other than rental use)</i> | <i>Rental (any rental usage)</i> |
|---|--|--|----------------------------------|
| HANDHELD PRODUCTS | | | |
| Gas Lawn & Garden Trimmers | 4 Years | No Warranty | No Warranty |
| WHEELED PRODUCTS | | | |
| All Wheeled Lawn and Garden mowers ⁽¹⁾ | 4 Years | No Warranty | No Warranty |
| Engines | | | |
| <i>All Engines</i> | <i>See Note 1</i> | <i>See Note 1</i> | <i>See Note 1</i> |

⁽¹⁾ Your engine is warranted separately by the engine manufacturer; please refer to the separate engine warranty provided with your product.



YARDWORKS^{®/MD}

1.866.523.5218

Made in China
Imported by Yardworks Canada
Toronto, Canada M4S 2B8

4 YEAR LIMITED
REPAIR WARRANTY



YARDWORKS^{®/MD}

Tondeuses à essence

Modèles : 060-1330-4 | 060-1331-2 | 060-1332-0 | 060-1334-6 | 399-7898-4 | 399-7899-2 | 399-9898-2
Communiquez avec nous au 1.866.523.5218

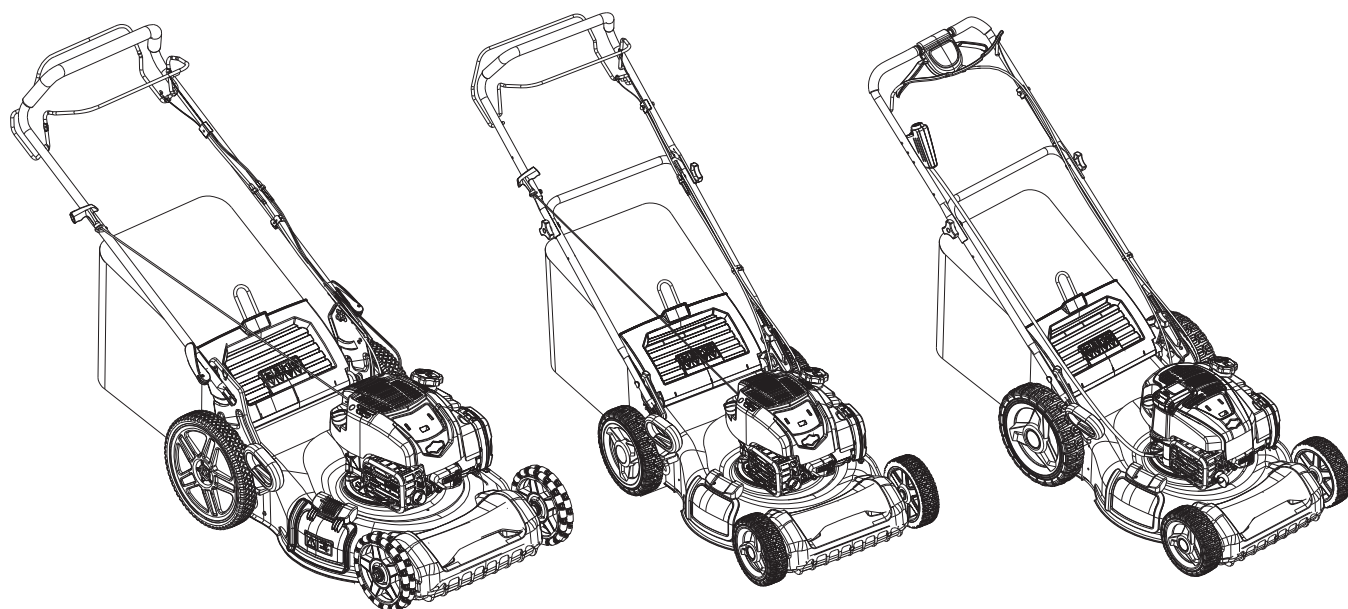

IMPORTANT :

Lisez et suivez toutes les règles de sécurité et les consignes d'utilisation avant d'utiliser ce produit.

Guide d'utilisation

Veuillez appeler le 1.866.523.5218 pour obtenir un guide d'utilisation imprimé.

Rév. C 46962012



YARDWORKS^{®/MD}



En cas de problèmes ou si vous avez des questions, **NE RETOURNEZ PAS L'ARTICLE AU MAGASIN.** Contactez plutôt un de nos agents du service à la clientèle, qui se fera un plaisir de vous aider.

Pour le service à la clientèle, veuillez composer :



CANADA 1.866.523.5218

Modèles : 060-1330-4 | 060-1331-2 | 060-1332-0 | 060-1334-6 | 399-7898-4 | 399-7899-2 | 399-9898-2
 Communiquez avec nous au 1.866.523.5218



NE LAISSEZ PAS LES ENFANTS JOUER AVEC LA TONDEUSE!
 Des accidents tragiques peuvent survenir. Vous pouvez **GRAVEMENT BLESSER** ou **TUER** un enfant avec une tondeuse à gazon.



Gardez les enfants à l'intérieur et sous supervision!

FÉLICITATIONS

Félicitations pour votre achat d'une nouvelle tondeuse à gazon. Cet appareil a été conçu et fabriqué pour vous offrir la meilleure fiabilité et la meilleure performance possible.

Si vous rencontrez un problème auquel vous ne pouvez pas remédier facilement, veuillez contacter le service/centre de réparation agréé le plus proche.

VEUILLEZ LIRE ET CONSERVER CE GUIDE D'UTILISATION. Ces instructions vous permettront d'assembler et d'entretenir correctement votre tondeuse à gazon. Respectez **TOUJOURS** les « **RÈGLES DE SÉCURITÉ** ».

Le présent guide d'utilisation vous permettra de vous familiariser avec votre tondeuse afin de réduire les risques de dommages et à vous fournir suffisamment d'informations sur les commandes et fonctions de l'appareil pour l'utiliser en toute sécurité. Toutefois, ce guide ne remplace **PAS** le manuel du propriétaire complet et tous les détails qu'il couvre, tels que l'entretien, le réglage et l'entreposage de la tondeuse.

LE MANUEL DU PROPRIÉTAIRE POUR VOTRE PRODUIT PARTICULIER VOUS EST DISPONIBLE EN COMPOSANT LE 1.866.523.5218.



ATTENTION : L'utilisation d'une tondeuse à gazon peut projeter des objets étrangers dans les yeux, ce qui peut provoquer des lésions oculaires graves. Portez TOUJOURS des lunettes de sécurité ou des lunettes de protection lorsque vous utilisez votre tondeuse à gazon ou effectuez des réglages ou des réparations. Nous recommandons des lunettes de sécurité standard ou un masque de sécurité à vision large porté par-dessus des lunettes.



Veillez lire ce guide attentivement et assurez-vous de bien comprendre les instructions avant d'utiliser la tondeuse.

Modèles : 060-1330-4 | 060-1331-2 | 060-1332-0 | 060-1334-6 | 399-7898-4 | 399-7899-2 | 399-9898-2
 Communiquez avec nous au 1.866.523.5218

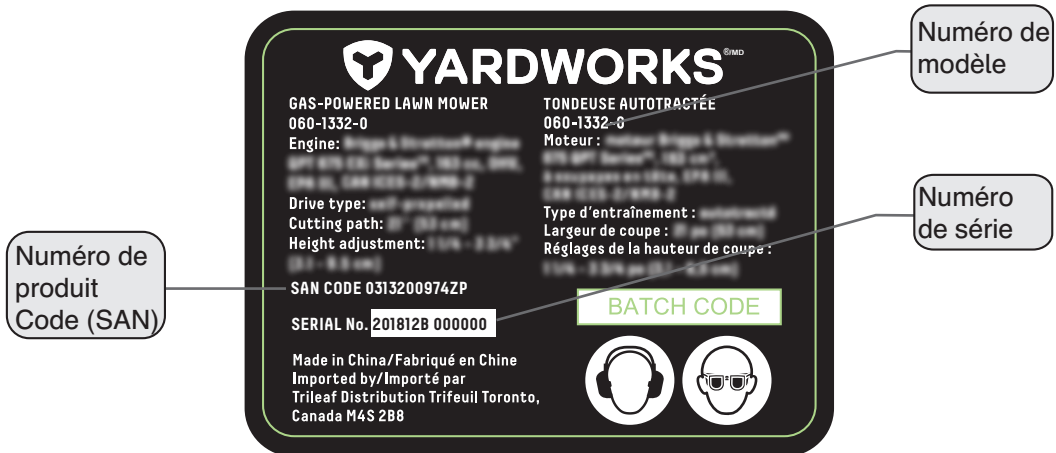

Avant de commander des pièces ou faire appel à un service après-vente, ayez en main le numéro de modèle et le numéro de série de votre tondeuse à gazon. La plaque signalétique est située à l'arrière du boîtier de la tondeuse à gazon.

Votre plaque signalétique ressemblera à la plaque illustrée ci-dessus.

RENSEIGNEMENTS IMPORTANTS CONCERNANT L'ENREGISTREMENT DU PRODUIT

Veillez enregistrer le modèle et le numéro de série de votre tondeuse, ainsi que la date d'achat dans l'espace prévu ci-dessous :

Numéro de modèle :

Numéro de série :

Date d'achat :

COMMUTATEUR D'ALLUMAGE GÉNÉRAL



Huile



Carburant



Moteur arrêt



Moteur marche

PAPILLON DES GAZ



Étrangleur



Rapide



Lent

SÉCURITÉ



DANGER : GARDEZ LES MAINS ET LES PIEDS ÉLOIGNÉS (voir la section SÉCURITÉ, page 5)

*Ces symboles peuvent apparaître sur votre tondeuse à gazon ou dans la documentation fournie avec le produit. Veuillez apprendre et comprendre le signification.

Modèles : 060-1330-4 | 060-1331-2 | 060-1332-0 | 060-1334-6 | 399-7898-4 | 399-7899-2 | 399-9898-2
 Communiquez avec nous au 1.866.523.5218

ALERTE DE DANGER

Le symbole d'alerte de danger informe l'utilisateur des dangers potentiels.

LISEZ LE OU LES MANUELS DU PROPRIÉTAIRE

Veillez lire, comprendre et suivre toutes les instructions du manuel avant d'essayer d'assembler et d'utiliser la tondeuse.



Portez une protection auditive.



Portez des lunettes de protection.

DANGER – LAME ROTATIVE

Afin de réduire le risque de blessure, gardez les mains et pieds à l'écart. N'utilisez pas la tondeuse sans le rabat du conduit d'éjection ou le sac à herbe en place. S'ils sont endommagés, remplacez-les immédiatement.

DANGER – SPECTATEURS

Ne tondez pas le gazon lorsque des enfants ou d'autres personnes sont présentes.



Regardez derrière vous et au niveau du sol avant de reculer et en reculant.

DANGER – LAME ROTATIVE

Ne faites jamais fonctionner la tondeuse sans les protecteurs, plaques ou autres dispositifs de protection en place.

DANGER – COUPE MAIN/PIED

Gardez les mains et les pieds loin des pièces en rotation.

DANGER – DÉBRIS PROJÉTÉS

Retirez les objets pouvant être projetés par la lame dans n'importe quelle direction. Portez des lunettes de sécurité.

DANGER – PENTES

Soyez extrêmement prudent sur les pentes. Ne tondez pas les pentes supérieures à 15°.

AVERTISSEMENT – L'ESSENCE EST INFLAMMABLE

Laissez le moteur refroidir pendant au moins deux minutes avant de faire le plein.

AVERTISSEMENT – MONOXYDE DE CARBONE

Ne faites jamais fonctionner un moteur à l'intérieur ou dans un endroit mal ventilé. Les gaz d'échappement du moteur contiennent du monoxyde de carbone, un gaz inodore et mortel.

AVERTISSEMENT – SURFACE CHAUDE

Les pièces du moteur, en particulier le silencieux, deviennent extrêmement chaudes pendant le fonctionnement. Laissez le moteur et le silencieux refroidir avant de les toucher.

GLOSSAIRE DES SYMBOLES DE SÉCURITÉ

Ne pas suivre les instructions peut entraîner des blessures graves, voire la mort. Le symbole d'alerte de sécurité sert à identifier les informations de sécurité relatives aux dangers pouvant entraîner la mort, des blessures graves et/ou des dommages matériels.



Le symbole DANGER indique une situation dangereuse qui, si elle n'est pas évitée, ENTRAÎNE des blessures graves ou mortelles.



Le symbole AVERTISSEMENT indique une situation dangereuse qui, si elle n'est pas évitée, POURRAIT ENTRAÎNER des blessures graves ou mortelles.



Le symbole MISE EN GARDE indique une situation dangereuse qui, si elle n'est pas évitée, POURRAIT ENTRAÎNER des blessures mineures ou modérées.



Lorsque le symbole MISE EN GARDE est utilisé sans le symbole d'alerte, indique une situation qui pourrait entraîner des dommages à la tondeuse et/ou au moteur.



Le symbole SURFACES CHAUDES indique une situation dangereuse, qui si elle n'est pas évitée, pourrait entraîner la mort, des blessures graves et/ou des dommages matériels.



Le symbole INCENDIE indique une situation dangereuse, qui si elle n'est pas évitée, pourrait entraîner la mort, des blessures graves et/ou des dommages matériels.

PRATIQUES D'UTILISATION SÉCURITAIRE DES TONDEUSES À POUSSER



DANGER : CETTE TONDEUSE EST CAPABLE D'AMPUTER LES MAINS ET LES PIEDS ET DE PROJETER DES OBJETS. LE NON-RESPECT DES CONSIGNES DE SÉCURITÉ SUIVANTES PEUT ENTRAÎNER DES BLESSURES GRAVES OU LA MORT.



AVERTISSEMENT : Cette tondeuse est équipée d'un moteur de combustion interne et ne doit PAS être utilisée sur ou à proximité de terrains non améliorés couverts de forêts, de broussailles ou de pâturages, à moins que le système d'échappement du moteur ne soit équipé d'un pare-étincelles conforme aux lois locales ou provinciales en vigueur (le cas échéant). Si un pare-étincelles est utilisé, il doit être maintenu en bon état de fonctionnement par l'utilisateur. Un pare-étincelles pour le silencieux est disponible auprès du service après-vente agréé le plus proche.



MISE EN GARDE : Le silencieux et les autres pièces du moteur deviennent extrêmement chauds pendant le fonctionnement et restent chauds après l'arrêt du moteur. Pour éviter de graves brûlures au contact, éloignez-vous de ces zones.



AVERTISSEMENT :

- Ne pas utiliser la machine dans des conditions où la traction, la direction ou la stabilité est en cause. Les pneus peuvent glisser même si les roues sont arrêtées.
- Toujours garder la machine en marche lors des descentes. Ne roulez pas en descente.
- Évitez de démarrer et de vous arrêter sur les pentes. Évitez les changements brusques de vitesse ou de direction. Faites les tours lentement et progressivement.

I. ENFANTS



AVERTISSEMENT : LES ENFANTS PEUVENT ÊTRE BLESSÉS OU TUÉS PAR CET ÉQUIPEMENT. Lisez attentivement et suivez toutes les consignes de sécurité ci-dessous.

Des accidents tragiques peuvent survenir si l'utilisateur n'est pas attentif à la présence d'enfants. Les enfants sont souvent attirés par l'appareil et l'activité de tonte. Ne supposez JAMAIS que les enfants resteront à l'endroit où vous les avez vus pour la dernière fois.

- Gardez les enfants hors de la zone de tonte et sous la surveillance attentive d'un adulte responsable autre que l'utilisateur.
- Soyez vigilant et éteignez la tondeuse si un enfant s'approche à la zone de tonte.
- Avant et pendant que vous reculez, regardez derrière vous et au niveau du sol pour la présence de petits enfants.
- Les enfants doivent avoir au moins 12 ans avant d'utiliser une tondeuse à pousser et au moins 16 ans avant d'utiliser une tondeuse à siège.
- Faites très attention lorsque vous approchez des virages masqués, des arbustes, des arbres ou d'autres objets pouvant bloquer votre vue d'un enfant.
- **NE FAITES JAMAIS FONCTIONNER LA TONDEUSE LORSQUE DES ENFANTS SONT PRÉSENTS.**

II. UTILISATION EN PENTE

Les pentes sont un facteur majeur lié aux accidents de glissade et de chute pouvant entraîner des blessures graves. Une prudence extrême doit être exercée sur toutes les pentes. Si vous ne vous sentez pas à l'aise dans une pente, ne la tondez pas.

- Déplacez la tondeuse perpendiculairement aux pentes et JAMAIS de haut en bas. Soyez extrêmement prudent en changeant de direction sur une pente.
- Évitez les trous, les ornières, les bosses, les roches ou tout autre objet masqué. Un terrain inégal peut entraîner une chute. L'herbe haute peut cacher des obstacles.
- Ne tondez PAS à proximité de ravins, de fossés ou d'accotements. Vous pourriez perdre l'équilibre.
- Ne tondez PAS l'herbe mouillée ou sur des pentes extrêmement raides. Une mauvaise posture peut entraîner une chute.

III. UTILISATION GÉNÉRALE

- Lisez, comprenez et suivez toutes les instructions sur la tondeuse et dans le guide d'utilisation avant de l'utiliser.
- NE placez PAS vos mains ou vos pieds près de pièces rotatives ou sous la tondeuse. Restez à l'écart du conduit d'éjection à tout moment.
- N'autorisez que les adultes responsables familiarisés avec les instructions d'utilisation de la tondeuse.
- Dégagez la zone de tonte tout objet comme que les roches, les jouets, les fils, etc. qui pourraient être projetés par la lame. Restez derrière le guidon pendant que le moteur tourne.
- Assurez-vous que personne ne se trouve dans la zone de tonte avant de faire fonctionner la tondeuse. Arrêtez l'appareil si quelqu'un entre dans la zone de tonte.
- N'utilisez PAS la tondeuse à pieds nus ou si vous

portez des sandales. Portez TOUJOURS des chaussures solides.

- NE TIREZ JAMAIS la tondeuse vers l'arrière, à moins que cela soit absolument nécessaire. Regardez TOUJOURS au niveau du sol et derrière vous avant de reculer ou en reculant.
- Ne dirigez JAMAIS de matériel éjecté vers une personne. Évitez de projeter des matériaux sur un mur ou une obstruction. Les matériaux pourraient rebondir vers l'utilisateur. Arrêtez la lame lorsque vous traversez des surfaces de gravier.
- N'utilisez pas la tondeuse sans que le sac à herbe, le conduit d'éjection ou tout autre dispositif de protection soient installés et qu'ils fonctionnent.
- Consultez les instructions du fabricant relatives à l'utilisation et à l'installation correctes des accessoires. Utilisez uniquement les accessoires approuvés par le fabricant.
- Ne laissez JAMAIS une tondeuse en marche sans surveillance.
- Arrêtez le moteur et attendez que la lame soit complètement arrêtée avant de nettoyer la tondeuse, de retirer le sac à herbe ou de déboucher le conduit d'éjection.
- Utilisez la machine uniquement à la lumière du jour ou avec un bon éclairage artificiel.
- N'utilisez PAS la tondeuse sous l'influence d'alcool ou de médicaments.
- N'utilisez JAMAIS la tondeuse sur de l'herbe mouillée. Soyez TOUJOURS bien en équilibre; tenez fermement la poignée et marchez; ne courez jamais.
- Désengagez le système d'entraînement des tondeuses ainsi équipées avant de démarrer le moteur.
- Si la tondeuse commence à vibrer de manière anormale, arrêtez le moteur et décelez la cause immédiatement. La vibration est habituellement un signe de problème.
- Portez TOUJOURS des lunettes de sécurité lorsque vous utilisez cette tondeuse.

IV. ENTRETIEN

MANIPULATION SÉCURITAIRE DE L'ESSENCE

- Pour éviter des blessures graves ou des dommages matériels, soyez extrêmement prudent lorsque vous manipulez de l'essence. L'essence est hautement inflammable et ses émanations sont explosives.
- Éteignez toutes les cigarettes, cigares, pipes et autres sources d'inflammation.
- Utilisez uniquement un bidon à essence approuvé.
- Ne retirez JAMAIS le bouchon du réservoir d'essence et n'ajoutez jamais d'essence lorsque le moteur tourne. Laissez le moteur refroidir avant de faire le plein.
- Ne faites JAMAIS le plein à l'intérieur.
- Ne rangez JAMAIS la tondeuse ou le bidon d'essence dans des endroits où il y a une flamme nue, une étincelle ou une veilleuse, comme sur un chauffe-eau ou d'autres appareils.
- Ne remplissez JAMAIS les bidons à l'intérieur d'un véhicule ou sur un camion ou une remorque avec une doublure en plastique. Placez TOUJOURS les bidons sur le sol, à l'écart de votre véhicule lors du

remplissage.

- Enlevez les équipements à essence du camion ou de la remorque et faites le plein sur le sol. Si cela n'est pas possible, mettez de l'essence dans un bidon au lieu d'utiliser la pompe à essence.
- Gardez le pistolet en contact avec le bord de l'ouverture du réservoir ou du bidon à essence à tout moment jusqu'à ce que le ravitaillement soit terminé.
- N'utilisez PAS de pistolet de distribution à blocage en position ouverte.
- Si de l'essence s'est renversée sur vos vêtements, changez-les immédiatement.
- Ne JAMAIS trop remplir le réservoir à essence. Remettez le bouchon et serrez-le bien.

ENTRETIEN GÉNÉRAL

- N'utilisez JAMAIS la tondeuse dans un endroit clos.
- Gardez tous les écrous et boulons serrés pour vous assurer que l'équipement est en bon état de fonctionnement.
- N'enlevez ou ne modifiez JAMAIS les dispositifs de sécurité. Vérifiez leur bon fonctionnement régulièrement. Ne faites JAMAIS rien qui interfère avec le fonctionnement d'un dispositif de sécurité ou qui réduit la protection offerte par le dispositif de sécurité.
- Gardez la tondeuse exempte d'herbe, de feuilles ou d'autres débris accumulés. Nettoyez les déversements d'huile ou de carburant et retirez tous les débris imbibés de carburant. Laissez la tondeuse refroidir avant de la ranger.
- Si vous heurtez un objet étranger, arrêtez et inspectez la tondeuse. Réparez la tondeuse, le cas échéant, avant de la redémarrer.
- N'essayez JAMAIS de faire des réglages ou des réparations lorsque le moteur tourne. Débranchez le fil de la bougie et mettez-le à la masse contre le moteur pour éviter tout démarrage intempestif.
- Vérifiez les composants du sac à herbe et du conduit d'éjection fréquemment, et remplacez-les par des pièces recommandées par le fabricant, selon les besoins.
- La lame de la tondeuse est tranchante. Enveloppez la lame ou portez des gants, et faites très attention lors de son entretien.
- Ne modifiez PAS les réglages du régulateur et ne faites pas tourner le moteur à une vitesse excessive.
- Laissez ou remplacez les étiquettes de sécurité ou les instructions, au besoin.

AMORCER LE MOTEUR

- **IMPORTANT** : Cette tondeuse à gazon est expédiée SANS HUILE OU ESSENCE dans le moteur.
- **REMARQUE** : L'essence contenant jusqu'à 10 % d'éthanol (E10) est acceptable pour une utilisation dans cette tondeuse. L'utilisation d'essence contenant plus de 10 % d'éthanol (E10) entraîne la nullité de la garantie du produit.

V. RESPONSABILITÉS DU CLIENT

- Lisez et observez les règles de sécurité.
- Suivez un programme régulier de maintenance, d'entretien et d'utilisation de votre tondeuse à

gazon.

- Portez un équipement de protection individuelle (EPI) approprié lors de l'utilisation de la machine, y compris (au minimum) des chaussures solides, une protection des yeux et une protection anti-bruit. Ne coupez PAS l'herbe avec des shorts et/ou des chaussures à bout ouvert.
- Informez TOUJOURS quelqu'un que vous êtes en train de tondre le gazon.
- Ne laissez JAMAIS les enfants à proximité d'une tondeuse en marche, même si la lame ne tourne pas. Les enfants doivent être sous la surveillance d'un adulte responsable autre que l'utilisateur pendant la durée de l'opération de tonte.
- Suivez les instructions sous la section « Entretien » du manuel du propriétaire.



MISE EN GARDE : Une barre de commande de présence de l'utilisateur est installée sur cette tondeuse à gazon afin de minimiser le risque de blessures par contact de la lame. N'essayez en AUCUN cas de modifier la fonction de la barre de commande de présence de l'utilisateur. La lame tourne quand le moteur est en marche.

GUIDE DE PENTE



AVERTISSEMENT
Risque d'amputation et risque de renversement



Pour éviter les blessures graves ou la mort :

- Tondre en montant ou en descendant la pente, non pas en travers.
- Ne pas tondre si la pente est de plus de 10 degrés.
- Faire preuve de prudence lors d'un virage dans une pente. Faire tourner l'outil graduellement afin de garder le contrôle.

Guide de pente

1. Plier cette page le long de la ligne pointillée (A). L'angle de pliage indique une pente de 10 degrés.
2. Tenir la page devant vous de sorte que son bord gauche soit verticalement parallèle à un tronc d'arbre ou à une autre structure verticale.
3. Comparer l'angle du pli avec la pente du terrain à tondre. Si la pente du terrain est supérieure à l'angle du pli, ne pas tondre.

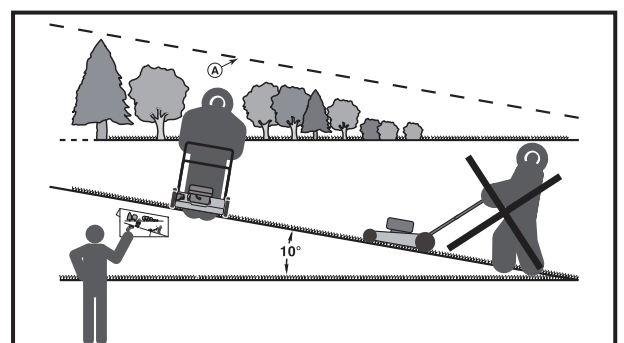

Modèles : 060-1330-4 | 060-1331-2 | 060-1332-0 | 060-1334-6 | 399-7898-4 | 399-7899-2 | 399-9898-2
 Communiquez avec nous au 1.866.523.5218

ASSEMBLAGE/PRÉ-UTILISATION



MISE EN GARDE : Lisez intégralement le GUIDE D'UTILISATION avant d'utiliser cette tondeuse.

IMPORTANT : CETTE TONDEUSE À GAZON EST EXPÉDIÉE SANS HUILE OU ESSENCE DANS LE MOTEUR.

Votre nouvelle tondeuse à gazon a été assemblée à l'usine, à l'exception des pièces laissées démontées à des fins d'expédition. Toutes les pièces telles que les écrous, les rondelles, les boulons, etc., nécessaires pour terminer l'assemblage ont été placés dans le sac de pièces. Pour assurer le bon fonctionnement de votre tondeuse à gazon, toutes les pièces et la visserie que vous utilisez pour assembler doivent être bien serrées. Utilisez les outils appropriés au besoin pour assurer une étanchéité correcte.

INSTALLATION

ENLEVER LA TONDEUSE À GAZON DU CARTON

1. Retirez les pièces détachées fournies avec la tondeuse.
2. Aplatissez les deux coins du carton et posez le panneau d'extrémité à plat.
3. Retirez tous les matériaux d'emballage, à l'exception de l'emballage en mousse entre les guidons supérieur et inférieur et de l'emballage en mousse pour maintenir la barre de commande de présence de l'utilisateur au guidon supérieur.
4. Sortez la tondeuse à gazon du carton et vérifiez soigneusement si le carton contient des pièces détachées supplémentaires.

ASSEMBLAGE DE LA TONDEUSE À GAZON

IMPORTANT : Déployez le guidon avec précaution afin d'éviter de pincer ou d'endommager les câbles de commande.

1. Insérez le guidon inférieur dans les deux supports latéraux sur le plateau de tonte. Utilisez les trous correspondants sur les supports lorsque vous fixez la goupille du guidon inférieur à la hauteur souhaitée du guidon inférieur.

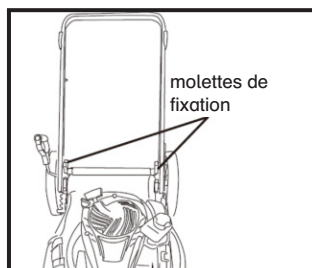

REMARQUE : La rondelle doit reposer solidement contre la face interne du support.

2. Fixez le guidon inférieur à la tondeuse au moyen de boulons. Installez et serrez les molettes pour fixer le guidon.

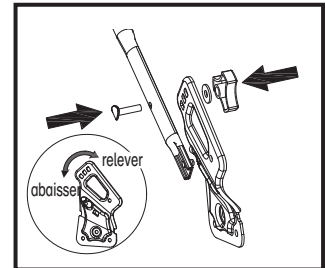

3. Relevez le guidon supérieur en place et fixez-le au guidon inférieur au moyen des boulons de guidon.
4. Installez et serrez les molettes pour fixer le guidon.

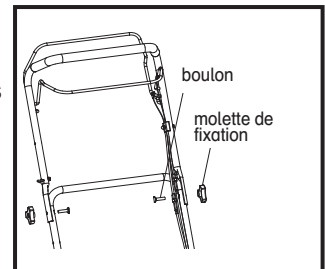

Pour les tondeuses dotées de la fonction de rangement vertical, il n'est pas nécessaire d'assembler la poignée par vous-même.

1. Tirer vers le bas la partie supérieure la poignée de verrouillage à came de chaque côté du manche pour le déverrouiller, puis déplacer le manche vers le haut.
2. Déplacez le manche vers le haut ou le bas, en alignant la languette inférieure du manche (cachée) avec l'une des positions de réglage de la hauteur.
3. Poussez les poignées de verrouillage à came vers le haut pour verrouiller la position du manche.
4. Si nécessaire, serrez l'écrou du manche jusqu'à ce que la poignée à came se verrouille.

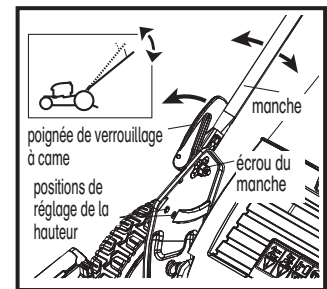

REMARQUE : Le guidon de la tondeuse à gazon peut être réglé pour votre confort de tonte. Reportez-vous à la section « RÉGLAGE EN HAUTEUR DU GUIDON » du manuel du propriétaire.

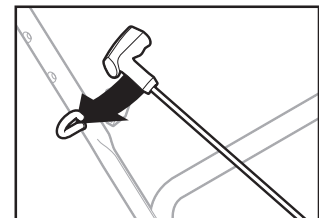

5. Passez la corde de démarrage dans la boucle sur le guidon supérieur.
6. Fixez la corde de connexion au guidon à l'aide de la bride à corde (fournie).

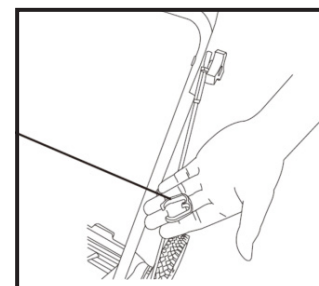

Modèles : 060-1330-4 | 060-1331-2 | 060-1332-0 | 060-1334-6 | 399-7898-4 | 399-7899-2 | 399-9898-2
 Communiquez avec nous au 1.866.523.5218

ASSEMBLAGE DU SAC À HERBE

1. Insérez le cadre du sac à herbe avec la partie rigide du sac orientée vers le bas. Assurez-vous que la poignée du cadre se trouve à l'extérieur du sac et sur le dessus.

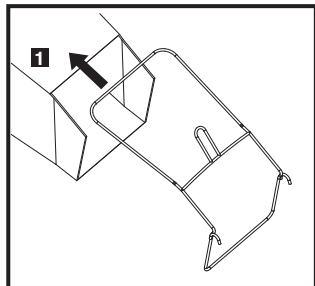

2. Glissez les fixations de vinyle sur le cadre.

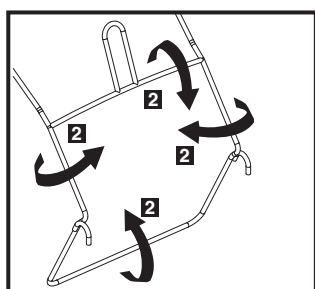

PRÉPARATION DE LA BATTERIE (SI ÉQUIPÉ).

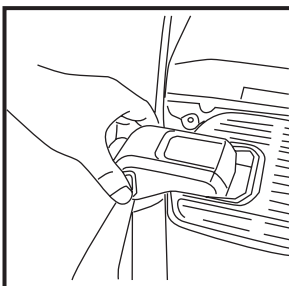
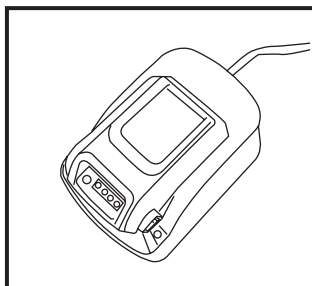

ATTENTION : 1. Une mauvaise utilisation de la batterie et du chargeur peut provoquer un choc électrique et un incendie.
 2. Gardez le chargeur de batterie et le sac au sec. Évitez d'exposer la batterie et le chargeur à la pluie ou à l'humidité.
 3. Afin de réduire le risque de choc électrique, ne laissez pas l'eau s'écouler dans la prise secteur.
 4. Ne court-circuitez pas la batterie. Ne placez jamais d'objet dans les bornes de la batterie.

REMARQUE : Votre batterie doit être chargée avant de pouvoir démarrer votre tondeuse à gazon à l'aide du démarreur électrique.

CHARGEMENT DE LA BATTERIE

1. Branchez le chargeur de batterie à une prise électrique de 110 V CA (60 Hz).

2. Faites glisser la batterie dans la baie du chargeur jusqu'à ce qu'elle se verrouille par un « déclic » audible.
3. Familiarisez-vous avec l'état des témoins à DEL du chargeur :
 - Témoin lumineux rouge – chargement normal en cours.
 - Témoin lumineux vert – batterie complètement chargée.
 - Témoin lumineux rouge clignotant – la batterie est trop chaude ou trop froide et n'acceptera aucune charge. Le chargement de la batterie commence automatiquement lorsque la température de la batterie atteint des niveaux acceptables.
 - Témoins lumineux rouge et vert clignotants – erreur de chargement. Débranchez le chargeur, puis réessayez de charger la batterie. Si le problème persiste, communiquez avec le service à la clientèle.
4. Le chargement complet d'une batterie épuisée prend environ une heure.
5. Appuyez sur le bouton de déverrouillage de la batterie pour retirer la batterie du chargeur.
6. Débranchez le chargeur de batterie de la source d'alimentation.

INSTALLATION DE LA BATTERIE

1. Assurez-vous que la barre de commande de présence de l'utilisateur est relâchée.
2. La baie de batterie est située sur le moteur. Faites glisser la batterie jusqu'à ce qu'elle se verrouille avec un « déclic » audible. Vérifiez qu'elle est correctement installée.
3. Pour vérifier le niveau de charge de la batterie, commencez par la retirer du moteur en appuyant sur le bouton de déverrouillage. Appuyez sur le bouton d'indication pour afficher le niveau de charge actuel. Quatre témoins lumineux, la puissance de la batterie est supérieure à 78 %, jusqu'à 70 cycles de démarrage; un témoin lumineux, la puissance est supérieure à 10 %, jusqu'à 5 cycles de démarrage. Lorsque le témoin clignote, la puissance est inférieure à 10 %, probablement insuffisante pour un seul cycle de démarrage.

IMPORTANT : LE MOTEUR NE RECHARGE PAS VOTRE BATTERIE. La batterie devra être rechargée périodiquement.



MISE EN GARDE : Débranchez TOUJOURS la batterie pour éviter tout démarrage accidentel lorsque vous transportez ou rangez votre tondeuse après la saison de tonte.

Modèles : 060-1330-4 | 060-1331-2 | 060-1332-0 | 060-1334-6 | 399-7898-4 | 399-7899-2 | 399-9898-2
 Communiquez avec nous au 1.866.523.5218

À la fin de la saison de tonte, la batterie doit être complètement chargée pour la protéger pendant l'entreposage hivernal.

AJOUT D'HUILE

1. Assurez-vous que la tondeuse à gazon est de niveau.
2. Retirez la jauge d'huile de la goulotte de remplissage d'huile.
3. Utilisez l'huile moteur recommandée (non fournie).
4. Versez l'huile lentement dans le moteur à travers la goulotte de remplissage. Ne remplissez PAS trop le réservoir d'huile. Patientez une minute pour permettre à l'huile de baisser. Insérez et serrez la jauge, puis retirez-la pour vérifier le niveau d'huile.

IMPORTANT : Vérifiez le niveau d'huile après chaque utilisation de la tondeuse. Ajoutez de l'huile au besoin. Remplissez le réservoir d'huile jusqu'au niveau « Full » sur la jauge d'huile.

AJOUT DE L'ESSENCE

Remplissez le réservoir de carburant jusqu'au bas de la goulotte de remplissage du réservoir. Ne remplissez PAS trop le réservoir de carburant. Utilisez de l'essence sans plomb ordinaire, propre et fraîche, avec un indice d'octane minimum de 87.

Ne mélangez PAS l'huile et l'essence. Achetez une quantité de carburant qui sera utilisée dans les 30 jours pour garantir la fraîcheur du carburant.



MISE EN GARDE : Essuyez toute trace d'huile ou de carburant renversé. N'entrez PAS, ne renversez PAS et n'utilisez PAS de l'essence à proximité d'une flamme nue.

Les carburants à base d'alcool (appelés essence-alcool ou utilisant de l'éthanol ou du méthanol) peuvent attirer l'humidité, ce qui conduit à la séparation et à la formation d'acides pendant l'entreposage. Les gaz acides peuvent endommager le système de carburant du moteur pendant l'entreposage.

Pour éviter les problèmes de moteur, le système d'alimentation en carburant doit être vidé avant un entreposage de 30 jours ou plus. Videz le réservoir d'essence, démarrez le moteur et laissez-le tourner jusqu'à ce que les canalisations de carburant et le carburateur soient vides. Utilisez du carburant frais la saison prochaine. N'utilisez JAMAIS de produits nettoyants pour moteurs ou carburateurs, sous peine de dommages irréversibles.

FICHE TECHNIQUE DU PRODUIT

| | |
|-------------------------------------|--|
| Essence et type : | Sans plomb régulier (10 % d'éthanol au maximum) |
| Type d'huile (API: SG-SL) | SAE 30 (au-dessus de 40 °F/4 °C) SAE 5W30 (au-dessous de 40 °F/4 °C) |
| Huile | Consultez le manuel du moteur pour plus d'informations. |
| Bougie d'allumage | Consultez le manuel du moteur. |
| Couple de serrage du boulon de lame | Boulon hexagonal de 9/16 po = 33–40 pi-lb (45–55 Nm) |

REMARQUE IMPORTANTE : L'essence contenant jusqu'à 10 % d'éthanol (E10) est acceptable pour cette tondeuse. L'utilisation d'essence contenant plus de 10 % d'éthanol (E10) enfreint la loi fédérale et annule la garantie du produit.

POINTS CLÉS À VÉRIFIER AVANT LA MISE EN MARCHE

Avant de mettre en marche votre nouvelle tondeuse, nous souhaitons vous assurer que ce produit de qualité offre les meilleures performances et la plus grande satisfaction

VEUILLEZ CONSULTER LES POINTS CLÉS SUIVANTS :

- Toutes les instructions de montage ont été complétées.
- Aucune pièce détachée dans le carton.
- La batterie est correctement préparée et chargée. (SI ÉQUIPÉ).
- Avant de commencer à tondre, assurez-vous que la zone de tonte est libre de débris ou d'objets pouvant être projetés par la lame.
- Vérifiez le niveau d'huile moteur avant de démarrer la tondeuse.
- Assurez-vous qu'un adulte responsable, autre que l'utilisateur, supervise les enfants dans un endroit sûr, à l'écart de la zone de tonte, avant de démarrer la tondeuse.
- Assurez-vous que la barre de commande de présence de l'utilisateur fonctionne correctement. Reportez-vous à la page 13.

Modèles : 060-1330-4 | 060-1331-2 | 060-1332-0 | 060-1334-6 | 399-7898-4 | 399-7899-2 | 399-9898-2
 Communiquez avec nous au 1.866.523.5218

Comparez les illustrations avec votre tondeuse à gazon pour vous familiariser avec l'emplacement des divers commandes et réglages. Conservez ce guide d'utilisation à titre de référence future. Les modèles de tondeuses à gazon n'ont pas toutes ces caractéristiques.

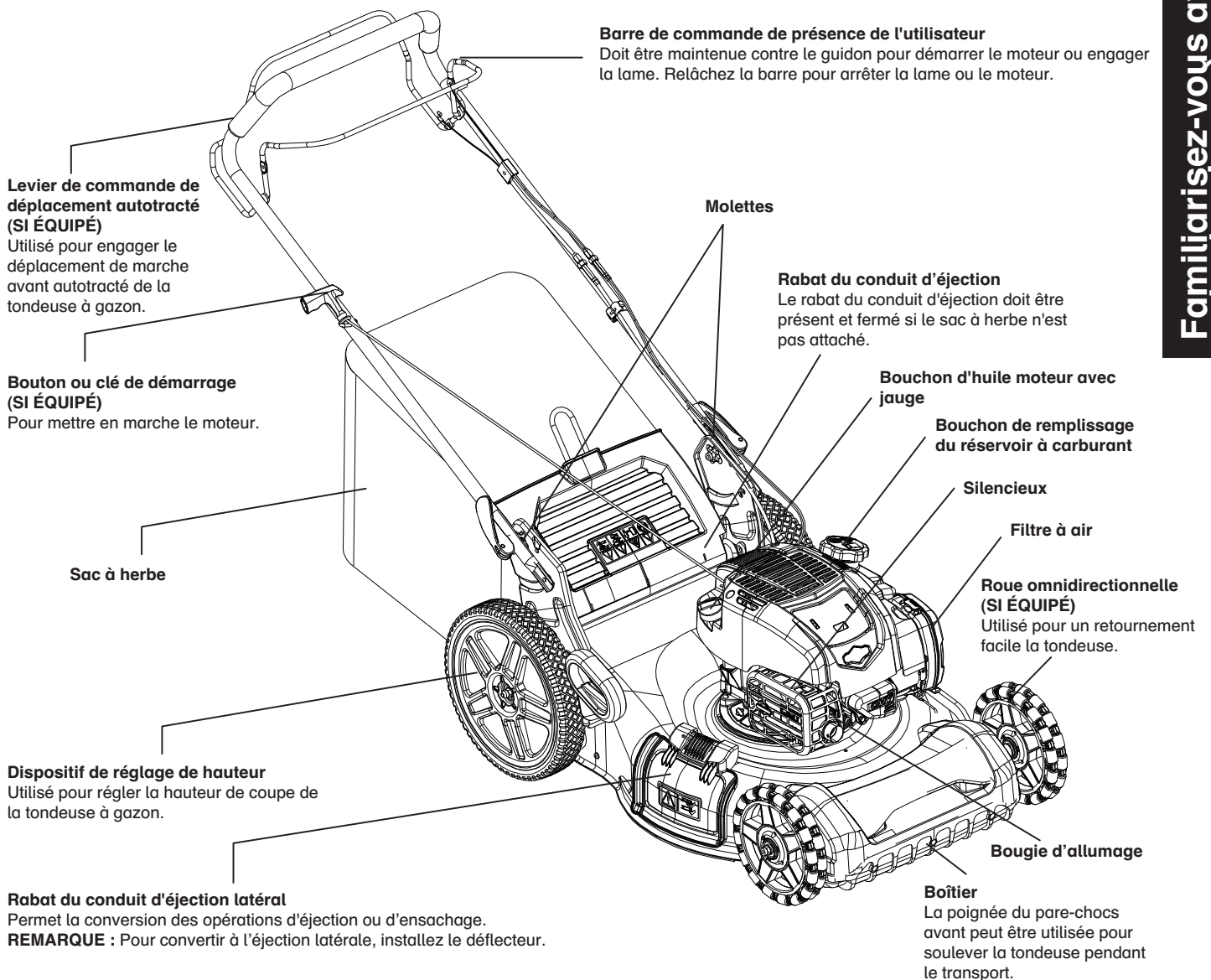

Familiarisez-vous avec votre tondeuse à gazon

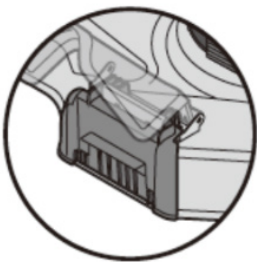

Protecteur déchiquetage/éjection



Déflecteur

NUMÉROS DE MODÈLE :

060-1330-4 | 060-1331-2 | 060-1332-0 |
 399-7898-4 | 399-7899-2 | 399-9898-2

Modèles : 060-1330-4 | 060-1331-2 | 060-1332-0 | 060-1334-6 | 399-7898-4 | 399-7899-2 | 399-9898-2
 Communiquez avec nous au 1.866.523.5218

Familiarisez-vous avec votre tondeuse à gazon

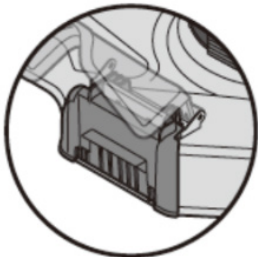
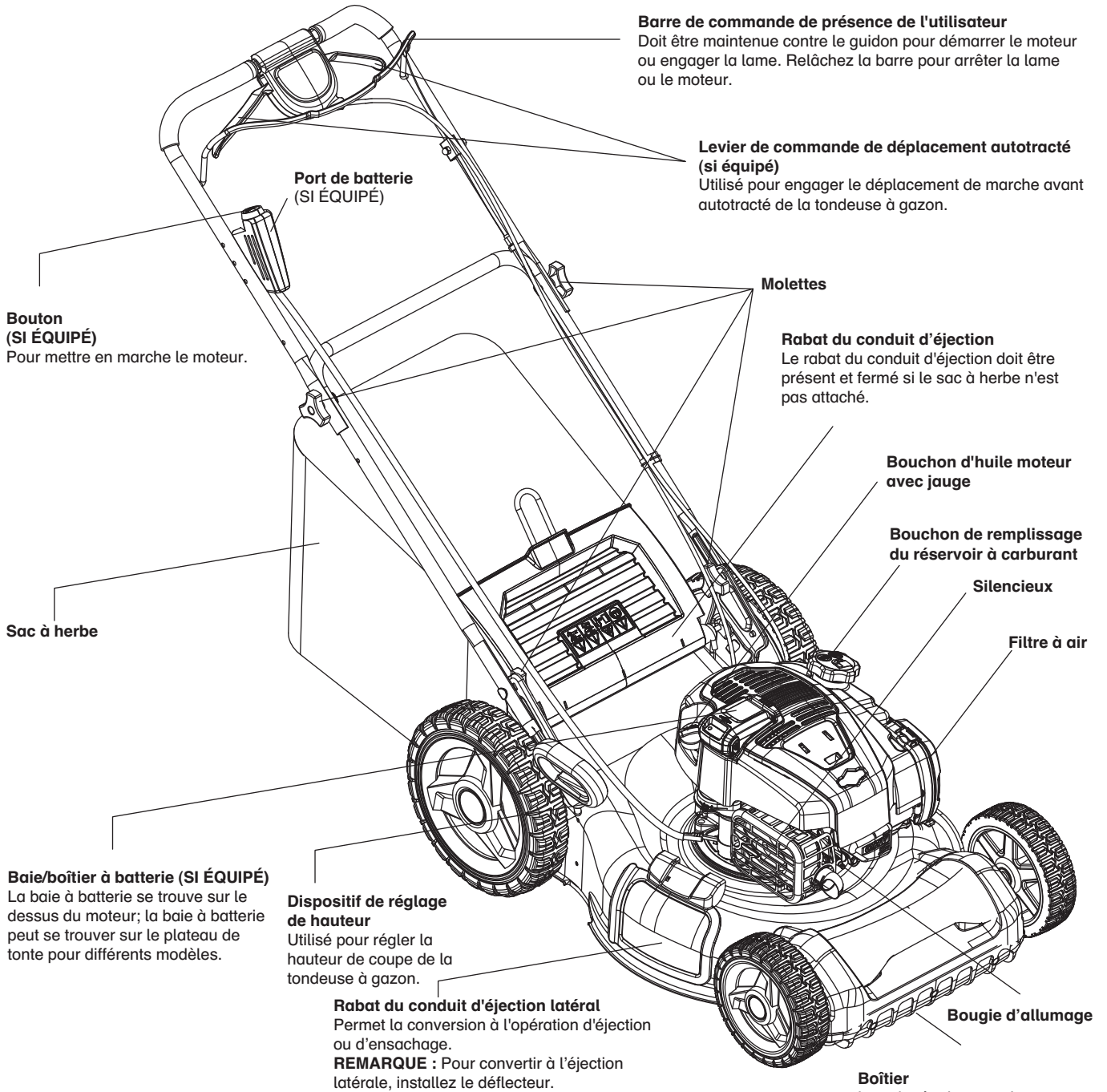

Protecteur déchetage/éjection



Déflecteur

Numéro de modèle :
060-1334-6

Modèles : 060-1330-4 | 060-1331-2 | 060-1332-0 | 060-1334-6 | 399-7898-4 | 399-7899-2 | 399-9898-2
 Communiquez avec nous au 1.866.523.5218

DÉMARRAGE DU MOTEUR

REMARQUE : En raison des couches de protection sur le moteur, une petite quantité de fumée peut être présente lors de la première utilisation de la tondeuse à gazon. Ceci est normal.

REMARQUE : Votre moteur peut être équipé d'un volet de départ automatique. Aucun amorçage ou étranglement n'est requis avant pour le démarrage de ces modèles. Sur d'autres modèles, un levier d'étrangleur ou une poire d'amorçage est fourni. Utilisez ceci pour démarrer un moteur froid.

DÉMARRAGE DU MOTEUR À L'AIDE D'UN LANCEUR À RAPPEL

1. Tournez la vanne d'arrêt du carburant en position de marche (si équipé). Consultez le manuel du moteur pour plus d'informations.

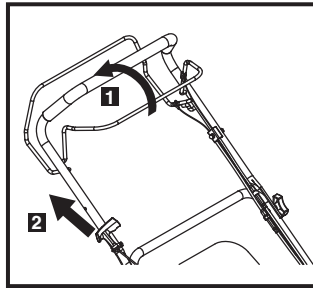

2. Pour démarrer le moteur avec le lanceur à rappel, maintenez la barre de commande de présence de l'utilisateur contre le guidon supérieur.
3. Tirez la poignée du lanceur à rappel (au bout de la corde du lanceur à rappel) rapidement. Ne laissez PAS la corde du lanceur à rappel se rétracter brusquement.

DÉMARRAGE DU MOTEUR À L'AIDE DE LA CLÉ DE DÉMARRAGE (SI ÉQUIPÉ)

1. Tournez la vanne d'arrêt du carburant en position de marche (si équipé). Consultez le manuel du moteur pour plus d'informations.
2. Pour démarrer le moteur, maintenez la barre de commande de présence de l'utilisateur contre le guidon.
3. Tournez la clé de démarrage ou appuyez sur le bouton de démarrage.

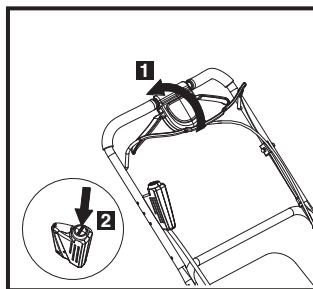

REMARQUE : N'ESSAYEZ.

PAS DE FAIRE TOURNER LE MOTEUR CONTINUUELLEMENT PENDANT PLUS DE 5 SECONDES, À CHAQUE TENTATIVE DE DÉMARRAGE. PATIENTEZ CINQ OU DIX SECONDES ENTRE CHAQUE TENTATIVE.

ARRÊT DU MOTEUR ET DE LA LAME

1. Pour arrêter le moteur, relâchez la barre de commande de présence de l'utilisateur.
2. Tournez la vanne d'arrêt du carburant en position d'arrêt (si équipé). Consultez le manuel du moteur pour plus d'informations.

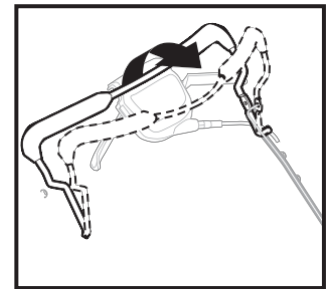

RÉGLAGE DE LA HAUTEUR DE COUPE

REMARQUE IMPORTANTE : ASSUREZ-VOUS QUE LE MOTEUR ET LA LAME SONT ARRÊTÉS.

Réglez la hauteur de coupe en fonction de vos besoins. La position intermédiaire convient à la plupart des gazons. Relevez les roues pour une coupe basse et abaissez-les pour une coupe haute. Reportez-vous à la page 17 de ce guide pour les réglages de hauteur de coupe.

REMARQUE : Aux fins d'expédition, le réglage de la hauteur n'est pas en position de coupe. Avant d'utiliser la tondeuse, réglez la hauteur de coupe à la position de coupe normale.

Modèles : 060-1330-4 | 060-1331-2 | 060-1332-0 | 060-1334-6 | 399-7898-4 | 399-7899-2 | 399-9898-2
 Communiquez avec nous au 1.866.523.5218

MODÈLES AVEC RÉGLAGE DE HAUTEUR À PARTIR D'UN SEUL POINT

Les quatre roues sont réglées par un seul levier.

1. Poussez le levier de réglage de hauteur vers la roue.
2. Pour relever la tondeuse, déplacez le levier vers l'avant à la position désirée. Pour abaisser la tondeuse, déplacez le levier vers l'arrière.

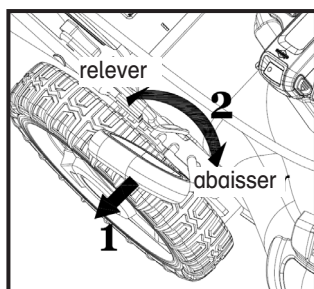

COMMANDE DE DÉPLACEMENT AUTOTRACTÉ (SI ÉQUIPÉ)

LEVIER(S) DE COMMANDE DE DÉPLACEMENT AUTOTRACTÉ

1. Le déplacement autottracté est contrôlé en maintenant la barre de commande de présence de l'utilisateur contre le guidon et en tirant le ou les leviers vers l'arrière et vers le guidon.

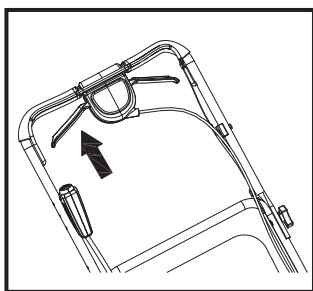

Plus vous tirez le levier vers le guidon, plus la tondeuse se déplace rapidement.

2. Pour arrêter le déplacement de marche avant sans arrêter le moteur, relâchez seulement le ou les leviers de commande de déplacement autottracté. Maintenez la barre de commande de présence de l'utilisateur contre le guidon pour continuer à tondre sans la fonction de déplacement autottracté.

POIGNÉE DE COMMANDE DE DÉPLACEMENT AUTOTRACTÉ

1. Le déplacement autottracté est contrôlé en maintenant la barre de commande de présence de l'utilisateur contre le guidon et en maintenant la poignée de commande de déplacement autottracté contre le guidon.
2. Pour arrêter le déplacement de marche avant autottracté sans arrêter le moteur, relâchez la poignée de commande de déplacement autottracté. Maintenez la barre de commande de présence de l'utilisateur contre le guidon pour continuer à tondre sans la fonction de déplacement autottracté.

Réglage du système à propulsion

Remarque : Le système à propulsion est composé de poulies, d'une courroie et d'un câble reliant la transmission à la poignée de commande de marche avant. À mesure que ces composants s'usent, un réglage peut être nécessaire. Pour régler le système à propulsion, procédez comme suit :

- Desserrez l'écrou de blocage à l'aide d'une clé (non fournie).
- Tenez le boulon supérieur et tournez l'écrou d'arrêt dans le sens horaire pour raccourcir le câble, dans le sens antihoraire pour l'allonger.
- Démarrez la tondeuse pour tester le fonctionnement de la poignée de commande de marche avant et serrez l'écrou de blocage une fois que l'autotraction peut s'engager.

Remarque : Le câble doit être desserré avec la barre d'autotraction en position relâchée; sinon, la tondeuse risque d'avancer lentement lorsque la poignée de commande de marche avant est désengagée.

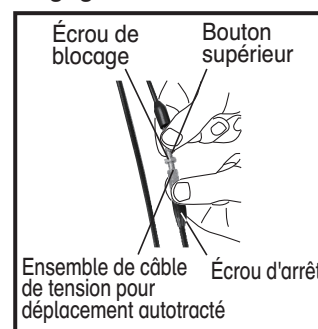

Remarque : La vitesse autottractée peut changer sur les pentes.

REMARQUE : Après avoir relâché la poignée de commande de déplacement autottracté, si la tondeuse ne recule pas, poussez-la légèrement vers l'avant pour désengager les roues motrices.

CONVERTIR LA TONDEUSE

Votre tondeuse à gazon a peut-être été expédiée prête à être utilisée comme déchiqueteuse. En changeant les accessoires installés, vous pouvez passer du mode d'ensilage au mode d'éjection.

REMARQUE : La tondeuse à gazon possède trois fonctions. Vous pouvez changer la fonction en changeant les accessoires installés, comme indiqué au tableau suivant.

| Convertir la tondeuse | bouchon de déchiquetage | sac à herbe | conduit d'éjection latéral |
|--------------------------|-------------------------|-------------|----------------------------|
| Pour l'ensilage arrière | x | √ | x |
| Pour le déchiquetage | √ | x | x |
| Pour l'éjection latérale | √ | x | √ |

« √ » : installé

« x » : retiré

Modèles : 060-1330-4 | 060-1331-2 | 060-1332-0 | 060-1334-6 | 399-7898-4 | 399-7899-2 | 399-9898-2
 Communiquez avec nous au 1.866.523.5218

ENSACHAGE ARRIÈRE

1. Levez le rabat arrière de la tondeuse à gazon.

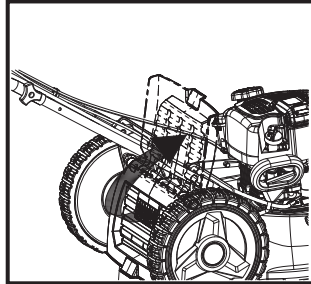

2. Enlevez le bouchon de déchetage afin d'utiliser la fonction d'ensachage arrière.

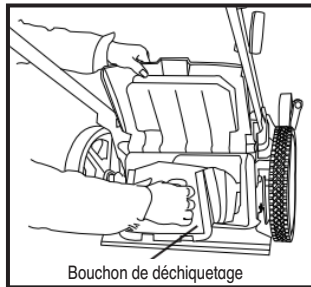

3. Placez les crochets du cadre du sac à herbe sur les supports pour sac à herbe.

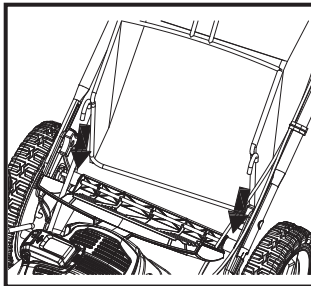

REMARQUE :

Pour faciliter la compréhension, le rabat arrière n'est pas illustré.

4. Tirez la barre de commande de présence de l'utilisateur contre le guidon supérieur.
5. Assurez-vous que le rabat arrière couvre tout espace entre le plateau de tonte et l'unité d'ensachage.
6. Pour convertir à l'opération de déchetage ou d'éjection, retirez le sac à herbe, assemblez le bouchon de déchetage et abaissez le rabat arrière.

ÉJECTION LATÉRALE

IMPORTANT : LE RABAT ARRIÈRE (SI ÉQUIPÉ) DOIT ÊTRE FERMÉ.

1. Ouvrez le rabat du conduit d'éjection latéral.
2. Installez le déflecteur d'éjection sous le rabat comme indiqué. La tondeuse est

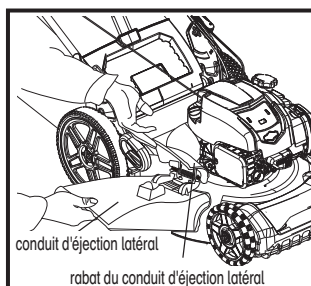

maintenant prête pour éjection de l'herbe.

REMARQUE : Pour convertir en opération de déchetage ou d'ensachage, le rabat du conduit d'éjection latéral doit être fermé.

PROTECTEUR DÉCHIQETAGE/ÉJECTION

1. Ouvrez le rabat du conduit d'éjection latéral.
2. Retirez le déflecteur d'éjection.
3. Installez le bouchon de déchetage comme indiqué. La tondeuse est maintenant prête pour déchetage de l'herbe.

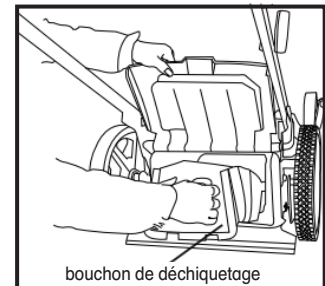

ÉTAPES SIMPLES À RETENIR LORS DE LA CONVERSION DE VOTRE TONDEUSE

OPÉRATION DE DÉCHIQETAGE

- Le rabat arrière est fermé.
- Le rabat du conduit d'éjection latéral est abaissé et le bouchon de déchetage doit être assemblé.

OPÉRATION D'ENSACHAGE ARRIÈRE

- Enlevez le bouchon de déchetage.
- Le sac à herbe est installé.
- Le rabat du conduit d'éjection latéral est fermé.

OPÉRATION D'ÉJECTION LATÉRALE

- Le rabat arrière est fermé.
- Assemblez le bouchon de déchetage.
- Le déflecteur d'éjection est installé.



MISE EN GARDE : Ne faites PAS fonctionner la tondeuse à gazon sans le rabat arrière fermé ou un sac à herbe approuvé correctement installé. N'essayez JAMAIS de faire fonctionner la tondeuse avec le rabat arrière enlevé ou maintenu ouvert. L'utilisation de la tondeuse avec le rabat du conduit d'éjection arrière ouvert peut entraîner des blessures graves.

Modèles : 060-1330-4 | 060-1331-2 | 060-1332-0 | 060-1334-6 | 399-7898-4 | 399-7899-2 | 399-9898-2
 Communiquez avec nous au 1.866.523.5218

ROTATION FACILE (SI ÉQUIPÉ)

- Si votre tondeuse est équipée de la roue Omni, vous pouvez facilement effectuer votre travail de tonte lorsque vous coupez l'herbe autour d'un arbre ou dans des conditions de travail similaires, la fonction de rotation facile rend votre travail efficace et facile.

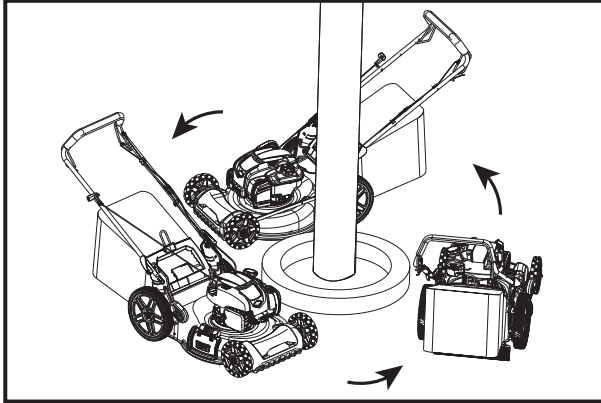

RANGEMENT VERTICAL (SI ÉQUIPÉ)

- Tournez le bouton de la poignée de verrouillage à came sur la position « déverrouillée » et rabattez le manche ; verrouillez le manche en position horizontale et verrouillez la poignée de verrouillage pour le stockage vertical.
- Inclinez vers le haut et rangez, et assurez-vous de positionner la tondeuse pour que la lame soit face à un mur.

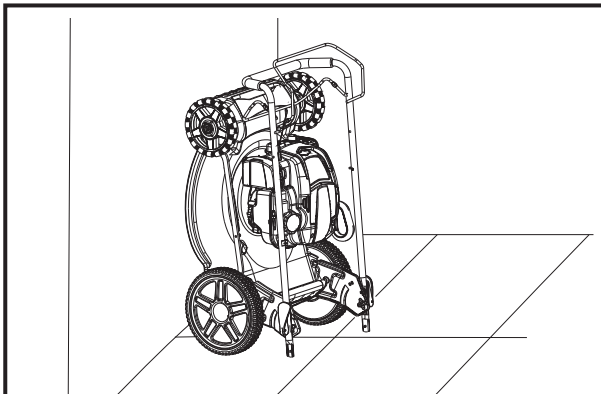

CONSEILS DE TONTE



MISE EN GARDE : N'utilisez PAS les accessoires de déchaumeuse sur votre tondeuse. Ces accessoires sont dangereux, endommageront votre tondeuse et pourraient annuler votre garantie.

- Dans certaines conditions, telles que de l'herbe très haute, il peut être nécessaire de relever la hauteur du plateau de tonte afin de réduire l'effort de poussée et pour ne pas surcharger le moteur et laisser des touffes de gazon. Il peut également être nécessaire de réduire la vitesse et/ou d'utiliser la tondeuse une seconde fois sur la zone de tonte.

- Pour un gazon extrêmement épais, réduisez la largeur de coupe en chevauchant le chemin précédemment coupé et tondez à vitesse lente.
- Pour une meilleure efficacité d'ensachage de l'herbe et la plupart des conditions de coupe, le régime moteur doit être réglé sur la position rapide (si équipé).
- Les pores des sacs à herbe en tissu peuvent se boucher de saleté et de poussière avec usage et donc moins d'herbe sera recueillie dans le sac à herbe. Pour éviter cela, arrosez régulièrement le sac à herbe d'eau et laissez-le sécher avant de l'utiliser.
- Gardez le haut du moteur autour du démarreur dégagé et exempt de déchets de coupe. Cela aidera le flux d'air du moteur et prolongera sa durée de vie.

CONSEILS DE DÉCHIQUETAGE

IMPORTANT : Pour de meilleures performances, maintenez le boîtier de la tondeuse exempt d'herbe et de déchets. Consultez la section « Nettoyage » dans la section Entretien du manuel du propriétaire.

- La lame de déchiquetage spéciale recoupera plusieurs fois l'herbe coupée et sa taille sera réduite de sorte qu'elle tombe sur le gazon et se disperse dans l'herbe sans être remarquée. De plus, l'herbe déchiquetée se biodégradera rapidement pour fournir des éléments nutritifs au gazon. Effectuez l'opération de déchiquetage TOUJOURS avec votre vitesse de moteur (lame) la plus élevée car cela fournira la meilleure action de re-coupe de la lame.
- Évitez de tondre votre gazon lorsqu'il est humide. Le gazon humide a tendance à former des touffes et interfère avec l'action de déchiquetage. Le meilleur moment pour tondre votre pelouse est le début de l'après-midi. À ce moment, l'herbe est sèche et la nouvelle coupe d'herbe ne sera pas exposée au soleil direct.
- Pour de meilleurs résultats, réglez la hauteur de coupe de la tondeuse à gazon de sorte que celle-ci coupe uniquement le tiers d'un brin de gazon (figure A). Si l'herbe est très haute, il peut être nécessaire de relever la hauteur du plateau de tonte afin de réduire l'effort de poussée et pour ne pas surcharger le moteur et laisser des touffes de gazon. Pour un gazon extrêmement épais, réduisez la largeur de coupe en chevauchant le chemin précédemment coupé et tondez à vitesse lente.

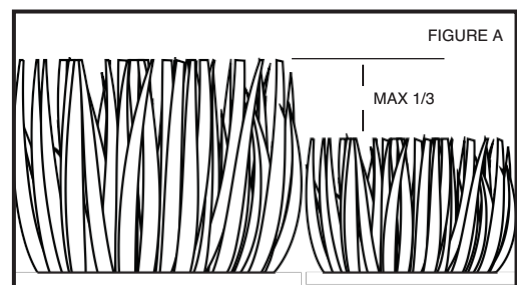

Modèles : 060-1330-4 | 060-1331-2 | 060-1332-0 | 060-1334-6 | 399-7898-4 | 399-7899-2 | 399-9898-2
 Communiquez avec nous au 1.866.523.5218

LE MANUEL DU PROPRIÉTAIRE POUR VOTRE PRODUIT PARTICULIER VOUS EST DISPONIBLE EN COMPOSANT LE 1.866.523.5218.

| | Avant chaque utilisation | Après chaque utilisation | Toutes les 10 heures | Toutes les 25 heures ou chaque saison | Toutes les 100 heures | Avant l'entreposage |
|----------|---|--------------------------|----------------------|---------------------------------------|-----------------------|---------------------|
| TONDEUSE | Vérifiez les fixations desserrées | x | | | | x |
| | Nettoyez/inspectez le sac à herbe* | x | x | | | x |
| | Vérifiez les pneus | x | | | | |
| | Nettoyez les roues motrices*** | x | | | | |
| | Nettoyez la tondeuse à gazon**** | | x | | | x |
| | Nettoyez sous le capot du moteur*** | | | x | | |
| | Vérifiez la courroie/les poulies de déplacement autotracté*** | | | | x | |
| | Vérifiez/affûtez/remplacez la lame | | | | x | |
| | Lubrification | | | | x | |
| | Nettoyez et rechargez la batterie** | | | | x | x |
| MOTEUR | Vérifiez le niveau d'huile moteur | x | | | | |
| | Changez l'huile moteur | | | | x | |
| | Nettoyez le filtre à air | | | | x | |
| | Inspectez le silencieux | | | | x | |
| | Remplacez la bougie d'allumage | | | | | x |
| | Remplacez la cartouche papier de filtre à air | | | | | x |
| | Videz le système de carburant ou ajoutez un stabilisateur | | | | | |

- * (si équipé)
- ** Tondeuses à démarrage électrique
- *** Tondeuses autotractées
- **** Utilisez un grattoir pour nettoyer sous le plateau de tonte

REMARQUES : (1) Changez l'huile plus souvent lors du fonctionnement en présence de fortes charges ou à des températures ambiantes élevées. (2) Faites l'entretien plus souvent dans des conditions de travail sales ou poussiéreuses. (3) Remplacez la lame plus souvent lorsque vous tondez une zone de sol sableux. (4) Chargez toutes les 48 heures en fin de saison.

Modèles : 060-1330-4 | 060-1331-2 | 060-1332-0 | 060-1334-6 | 399-7898-4 | 399-7899-2 | 399-9898-2
 Communiquez avec nous au 1.866.523.5218

VÉRIFICATION DE LA LAME



AVERTISSEMENT : Arrêtez **TOUJOURS** le moteur avant d'effectuer des travaux d'entretien sur la lame. La lame continue à tourner après le relâchement de la commande d'accélérateur. Assurez-vous que la lame est complètement arrêté et débranchez la bougie d'allumage avant de commencer l'entretien.



MISE EN GARDE : Pour obtenir de meilleurs résultats, maintenez la lame bien affûtée. Remplacez une lame endommagée immédiatement. N'utilisez PAS une tondeuse avec une lame endommagée

- Examinez la lame pour voir si elle est fissurée ou endommagée. Une lame endommagée doit toujours être remplacée.
- Assurez-vous toujours que la lame est correctement rectifiée et équilibrée. Pour examiner l'équilibre de la lame, utilisez un boulon ou une goupille en acier de diamètre de 7/8 po (22 mm) ou un cône équilibreur. Suivez les instructions fournies avec l'équilibreur.
- N'utilisez PAS un clou pour équilibrer la lame. Les lobes du trou central ne sont pas centrés.
- Déplacez la lame sur une partie non filetée du boulon ou de la goupille en acier et maintenez le boulon ou la goupille parallèlement au sol. Si la lame est équilibrée, elle reste en position horizontale.

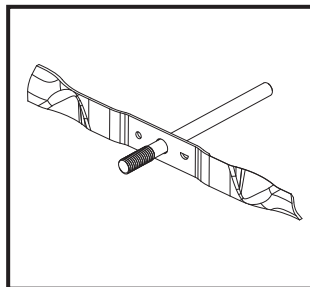

Si l'une des deux extrémités de la lame s'abaisse, affûtez l'extrémité lourde jusqu'à ce que la lame soit correctement équilibrée.

REMARQUE : La lame doit être équilibrée après l'affûtage. N'affûtez PAS ou n'équilibrez PAS la lame par vous-même. Contactez un atelier de réparation agréé.

REPLACEMENT DE LA LAME



AVERTISSEMENT : Utilisez des gants et/ou enrroulez la lame avec un chiffon épais pour éviter de vous blesser aux mains.



MISE EN GARDE : Utilisez uniquement une lame de rechange d'un fabricant approuvé. L'utilisation d'une lame non approuvée par le fabricant est dangereuse et peut endommager le produit et annuler la garantie.

1. Débranchez toujours la bougie d'allumage avant de procéder à l'entretien.
2. Videz toujours le réservoir de carburant avant de placer la tondeuse sur son côté. Videz le réservoir de carburant en faisant fonctionner la tondeuse jusqu'à ce que le réservoir soit vide.

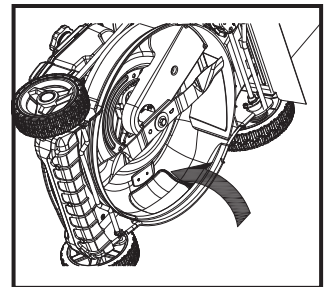

3. Placez la tondeuse sur son côté. Lorsque la tondeuse est inclinée, assurez-vous que le filtre à air est toujours se trouve en position la plus haute.
4. Utilisez un bloc de bois entre la lame et le boîtier de la tondeuse pour empêcher la lame de tourner lors du retrait du boulon de la lame.
5. Enlevez le boulon de la lame en tournant le boulon en sens antihoraire.
6. Enlevez la lame.

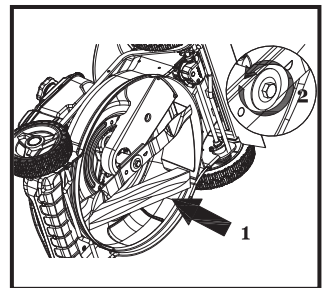

Assurez-vous que l'adaptateur de la lame n'est pas endommagé. Examinez le boulon de la lame pour déceler tout dommage et assurez-vous que l'arbre du moteur n'est pas courbé.

Modèles : 060-1330-4 | 060-1331-2 | 060-1332-0 | 060-1334-6 | 399-7898-4 | 399-7899-2 | 399-9898-2
 Communiquez avec nous au 1.866.523.5218

ASSEMBLAGE DE LA LAME

1. Placez l'adaptateur de lame sur le vilebrequin du moteur. Assurez-vous que la clé dans l'adaptateur et la clavette du vilebrequin sont alignées.

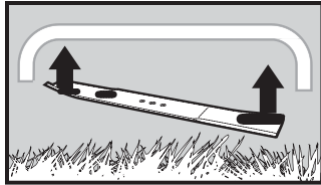

2. Fixez toujours la lame avec les extrémités coudées dirigées vers le haut dans la direction du moteur.

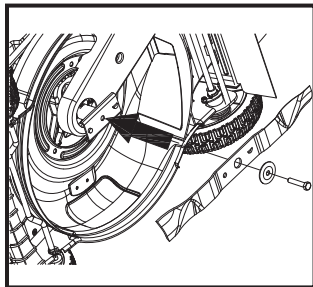

3. Utilisez un bloc de bois entre la lame et le boîtier de la tondeuse. Serrez le boulon de la lame et tournez-le dans le sens horaire.
4. Serrez toujours le boulon au couple de serrage de 33–40 pi-lb (45–55 Nm).

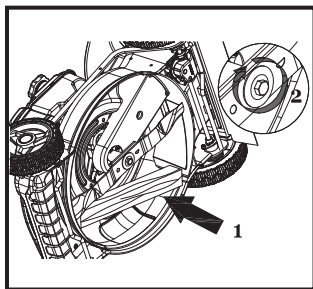

5. Assurez-vous que le fil de la bougie d'allumage est déconnecté du moteur.



MISE EN GARDE : Pour éviter tout démarrage accidentel, débranchez toujours le fil de la bougie d'allumage et placez le fil de manière à ce qu'il ne puisse pas toucher la bougie.

6. Tournez la lame à la main et assurez-vous qu'elle tourne librement.

ENTRETIEN DE LA BOUGIE D'ALLUMAGE

1. Une fois le moteur refroidi, retirez le capot de la bougie d'allumage en le tournant.
2. Retirez la bougie à l'aide d'une clé à bougie (non fournie).
3. Nettoyez la bougie d'allumage avec une brosse métallique (non fournie).
4. À l'aide d'une jauge d'épaisseur, réglez l'écart entre 0,7 à 0,8 mm pour le moteur Yardworks^{MD} et 0,467 à 0,61 mm pour le moteur Briggs & Stratton^{MD}.
5. Installez la bougie d'allumage avec précaution à la main, pour éviter de croiser le filetage.
6. Une fois la bougie d'allumage bien en place, resserrez avec la clé à bougie pour comprimer la rondelle.

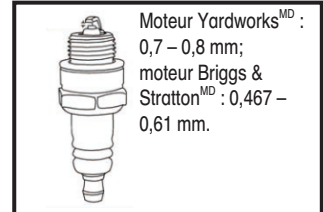

ENTRETIEN DU FILTRE À AIR

Les filtres à air encrassés réduisent la puissance du moteur en fournissant trop peu d'air au carburateur. Si l'air contient beaucoup de poussière, le filtre à air doit être vérifié plus fréquemment.



MISE EN GARDE! Ne démarrez jamais le moteur sans le filtre à air installé.

1. Utilisez un tournevis (non fourni) pour desserrer la vis du couvercle et enlevez ce dernier.
2. Retirez la cartouche filtrante.
3. Pour libérer les débris, secouez doucement la cartouche filtrante sur la surface dure. Si la cartouche filtrante est excessivement sale, remplacez-la avec une nouvelle cartouche.



ATTENTION! Ne nettoyez jamais la cartouche du filtre à air avec du gaz ou des solvants inflammables. Nettoyez la cartouche de filtre à air seulement avec de l'air comprimé ou en le tapotant.

4. Installez la cartouche filtrante.
5. Fermez le couvercle et fixez-le à l'aide de la vis.

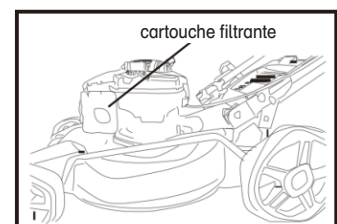

GARANTIE

La couverture. Nous garantissons que ce produit est **exempt de défauts de matériaux et de fabrication** lors d'un usage et d'un entretien normal. L'usure normale de certaines pièces et composants, comme les moteurs, les transmissions, sont exclus de la présente Garantie. Nous réparons ou remplaçons sans frais, à notre discrétion, tout produit ou pièce défectueux couvert par la Garantie limitée, chez tout concessionnaire réparateur autorisé qui utilise les pièces de rechange du fabricant d'équipement d'origine, sous réserve des restrictions et exclusions décrites ci-après.

Période de la Garantie limitée. Nous garantissons le produit au premier acheteur au détail, à compter de la date de l'achat au détail, pour la période de Garantie stipulée sur le tableau ci-dessous.

Ce qui n'est PAS couvert. La présente Garantie limitée ne couvre pas:

- (a) Les moteurs et transmissions, sauf tel qu'indiqué sur le tableau ci-dessous. Une garantie séparée fournie avec votre produit peut s'appliquer.
- (b) L'usure normale des pièces (pièces et articles qui s'usent normalement à l'usage) y compris, mais sans s'y limiter, les bougies, les ampoules, les filtres, les lubrifiants, les cordes de lancement, les courroies, les lames et les adaptateurs de lames, ni les dommages causés par l'usure normale, comme l'usure par frottement des plateaux de coupe, les pneus crevés par une source externe, la décoloration naturelle des matériaux, ainsi que l'érouissage et la détérioration des lames dus au contact avec les abrasifs, les cailloux, les tiges ou d'autres corps étrangers.
- (c) Les appareils et les composants de contrôle des émissions, dans la mesure réglementée par agences gouvernementales. Celles-ci sont couvertes par une déclaration de garantie de lutte contre les émissions distincte contenue dans le guide de l'utilisateur.
- (d) Selon le produit, il y a soit une NON-GARANTIE, soit une garantie réduite si le produit est utilisé à des fins commerciales, non résidentielles ou locatives et, en pareilles circonstances, la présente Garantie limitée est offerte en lieu et place de tout régime de garantie prévu par la loi. Veuillez consulter le tableau ci-dessous.

(e) Les dommages liés au mauvais traitement, à l'usage abusif, à la négligence, aux modifications, aux changements, à l'utilisation d'accessoires non autorisés, à l'entreposage inapproprié, au manque de lubrification ou à une panne de moteur en raison de l'emploi de lubrifiants ne correspondant pas aux caractéristiques techniques du fabricant du moteur, au nettoyage du produit à haute pression ou à la vapeur, à la saleté excessive, aux abrasifs, ainsi qu'à l'eau salée, l'humidité, la corrosion, la rouille ou le vernis. L'omission d'effectuer l'entretien requis comme prévu dans le guide de l'utilisateur annule la présente Garantie.

(f) Les dommages ou défaillances attribuables à une préparation, une pré-livraison ou une réparation inappropriée par toute personne autre qu'un concessionnaire réparateur autorisé durant la période de Garantie.

(g) Les dommages causés par de l'essence contenant plus de 10 % (E10) d'éthanol (p. ex., E15, E25, E30, E50, E85), l'utilisation d'éther, d'un liquide d'allumage semblable ou d'un carburant vieilli.

(h) Les dommages aux pulvérisateurs causés par l'aspersion de matières caustiques ou inflammables, ou l'absence ou le bris de crépines.

Vos responsabilités. Pour protéger vos droits en vertu de la présente Garantie limitée, vous devez utiliser le produit en prenant un soin raisonnable, ce qui comprend de procéder à l'entretien préventif, à l'entreposage et à l'utilisation de carburant et de lubrifiants comme prévu dans le guide de l'utilisateur. Tout réglage (p. ex., du câble d'accélérateur ou des guide-courroie) après les trente premiers jours suivant l'achat et tout entretien préventif décrit dans le guide de l'utilisateur ne sont PAS couverts. De plus, vous devez cesser d'utiliser le produit immédiatement, en cas de défaillance ou d'avarie, et l'apporter à un concessionnaire réparateur autorisé avant toute utilisation ultérieure.

EXCLUSIONS DE GARANTIE, EXONÉRATIONS ET DROITS LIMITÉS. NOUS NE SOMMES RESPONSABLES D'AUCUN DOMMAGE INDIRECT OU CONSÉCUTIF. VOTRE RECOURS SE LIMITE À LA RÉPARATION OU AU REMPLACEMENT DU PRODUIT OU DE LA PIÈCE, À NOTRE DISCRÉTION. IL N'Y A AUCUNE AUTRE GARANTIE EXPRESSE QUE CELLES EXPRIMÉES AUX PRÉSENTES. TOUTE GARANTIE IMPLICITE EN VERTU DE LA LOI DE PROVINCIAL (QU'ELLE SOIT RELATIVE À LA QUALITÉ MARCHANDE, À UNE APTITUDE À UNE UTILISATION PARTICULIÈRE OU AUTREMENT) EST DÉCLINÉE PAR LES PRÉSENTES; LÀ OÙ DE TELLES EXONÉRATIONS NE SONT PAS PERMISES PAR LA LOI, ALORS LA PRÉSENTE GARANTIE IMPLICITE SE LIMITE À LA DURÉE DE LA GARANTIE LIMITÉE QUI S'APPLIQUE, COMME ÉNONCÉ DANS LE TABLEAU CI-DESSOUS. CERTAINES RÉGIONS, PARMIS LESQUELLES LE QUÉBEC, NE PERMETTENT PAS L'EXCLUSION DE DOMMAGES INDIRECTS OU CONSÉCUTIFS OU LES LIMITATIONS SUR LA DURÉE DES GARANTIES IMPLICITES, SI BIEN QUE LES LIMITATIONS CI-DESSUS PEUVENT NE PAS S'APPLIQUER À VOUS.

LA PRÉSENTE GARANTIE LIMITÉE VOUS DONNE DES DROITS JURIDIQUES PRÉCIS ET VOUS POUVEZ AUSSI AVOIR D'AUTRES DROITS SELON VOTRE RÉGION.

Comment obtenir les services. Pour obtenir les services sous garantie, vous devez apporter votre produit à un concessionnaire réparateur autorisé. Pour trouver le concessionnaire réparateur autorisé le plus proche, appelez le 1.866.523.5218 entre 8 heures et 19 heures (HNE). Tous les frais de transport ou d'expédition du produit sont à votre charge. Vous devez présenter la preuve d'achat (comportant la date, le modèle du produit et son numéro de série) à un concessionnaire réparateur autorisé pour les services sous garantie. La preuve d'achat est votre entière responsabilité.

| | Consommateur (usage personnel domestique seulement) | Commercial (toute utilisation commerciale, professionnelle, agricole, institutionnelle ou générant un revenu, autre qu'une utilisation locative) | Location (toute utilisation locative) |
|--|--|---|--|
| PRODUITS PORTATIFS | | | |
| Produits de pelouse et jardin à essence | 4 ans | Sans garantie | Sans garantie |
| PRODUITS SUR ROUES | | | |
| Produits de pelouse et jardin sur roues ⁽¹⁾ | 4 ans | Sans garantie | Sans garantie |
| Moteurs | | | |
| Tous les moteurs | Voir la note 1 | Voir la note 1 | Voir la note 1 |

⁽¹⁾ Votre moteur est couvert par une garantie séparée du fabricant du moteur. Veuillez consulter la garantie de moteur séparée fournie avec votre produit.



YARDWORKS^{®/MD}

1.866.523.5218

Fabriqué en Chine
Importé par Yardworks Canada
Toronto, Canada M4S 2B8



**ANS DE GARANTIE
DE RÉPARATION
LIMITÉE**